

WAVE NEO

- [\(EN\) Quick Start Guide](#)
- [\(FR\) Guide de prise en main rapide](#)
- [\(DE\) Kurzanleitung](#)
- [\(ES\) Guía de inicio rápido](#)
- [\(IT\) Guida rapida](#)
- [\(NL\) Snelstartgids](#)
- [\(FI\) Pikaopas](#)
- [\(DK\) Lynstart guide](#)
- [\(NO\) Hurtigveiledning](#)
- [\(SV\) Kom igång](#)
- [\(BR\) Guia de Início Rápido](#)
- [\(TR\) Hızlı Kurulum Rehberi](#)
- [\(GR\) Σύντομος οδηγός](#)
- [\(PL\) Skrócona instrukcja](#)
- [\(RU\) Краткое руководство](#)
- [\(JA\) クイックスタートガイド](#)
- [\(KO\) 퀵 스타트 가이드](#)
- [\(CN\) 快速入门指南](#)
- [\(ZHT\) 快速入門指南](#)
- [\(AR\) دليل البدء السريع](#)

Desk Stand

1. Use the supplied screw to attach the holder to the base. The small pin on the base has a matching notch inside the holder.

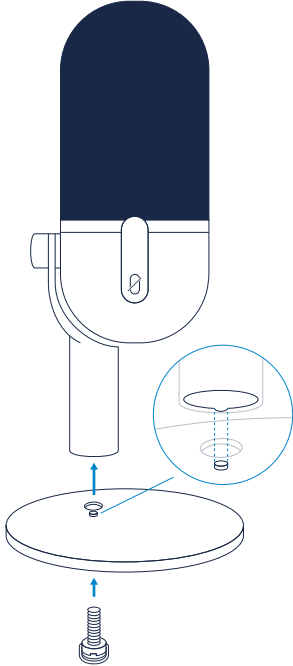

- (FR)** Utilisez la vie fournie pour fixer le support à la base. Le petit ergot présent sur la base vient s'insérer dans une encoche située dans le support.
- (DE)** Befestige die Halterung mit der mitgelieferten Schraube am Standfuß. Der kleine Pin am Standfuß passt genau in die entsprechende Kerbe in der Halterung.
- (ES)** Usa el tornillo incluido para fijar el soporte a la base. El pequeño pasador de la base encaja en un orificio que hay dentro del soporte.
- (IT)** Usa la vite fornita in dotazione per fissare il supporto alla base. Il piccolo perno sulla base si inserisce perfettamente nella cavità corrispondente all'interno del supporto.
- (NL)** Gebruik de meegeleverde schroef om de houder aan de basis te bevestigen. De kleine pin op de basis heeft een bijpassende inkeping in de houder.
- (FI)** Kiinnitä pidike alustaan laitteen mukana toimitetulla ruuvilla. Pidikkeen sisäpuolella oleva pieni syvennys vastaa alustassa olevaa pientä nastaa.
- (DK)** Brug den medfølgende skrue til at fastgøre holderen til basen. Der er en rille inde i holderen, som matcher den lille stift på basen.
- (NO)** Bruk den medfølgende skruen for å feste holderen til basen. Den lille stiften på basen har et matchende hakk inne i holderen.
- (SV)** Använd den medföljande skruven för att fästa hållaren vid basen. Det lilla stiftet på basen har en matchande skåra inuti hållaren.
- (BR)** Use o parafuso fornecido para prender o suporte à base. O pequeno pino na base tem uma cavidade correspondente dentro do suporte.
- (TR)** Birlikte gelen vidayı kullanarak tutucuyu tabana takın. Tutucunun içinde tabandaki küçük pime uyan bir girinti vardır.
- (GR)** Χρησιμοποιήστε την παρεχόμενη βίδα για να προσαρτήσετε τον υποδοχέα στη βάση. Η μικρή ακίδα στη βάση διαθέτει μια αντίστοιχη εγκοπή στο εσωτερικό του υποδοχέα.
- (PL)** Użyj dołączonej śruby, aby przymocować uchwyt do podstawy. Mały bolec na podstawie ma pasujące wycięcie wewnątrz uchwytu.
- (RU)** Прикрепите крепление к подставке с помощью винта в комплекте. Небольшой штырек на подставке должен попасть в соответствующий желобок на креплении.
- (JA)** 付属のネジを使って、ホルダーをベースに取り付けます。ベースの小さなピンをホルダーの溝に合わせてください。
- (KO)** 제공된 나사를 사용하여 홀더를 받침대에 부착합니다. 받침대 위의 작은 핀을 홀더에 있는 홈에 맞춰주세요.
- (CN)** 使用随附的螺钉将支架安装到底座上。底座上的小销钉在支架内部有一个对应的凹槽。
- (ZHT)** 使用隨附的螺絲將支架固定到底座上。支架內部有一個剛好與底座小凸銷搭配的凹槽。
- (AR)** استخدم البرغي المزود لتثبيت الحامل بالقاعدة. يوجد للذبوس الصغير الموجود في القاعدة ثقب مطابق داخل الحامل.

Height Extension

2. Recommendation: The extension pole provides 10 cm | 3.9 in of additional height. Reducing the distance in between you and your microphone can significantly improve the sound quality.

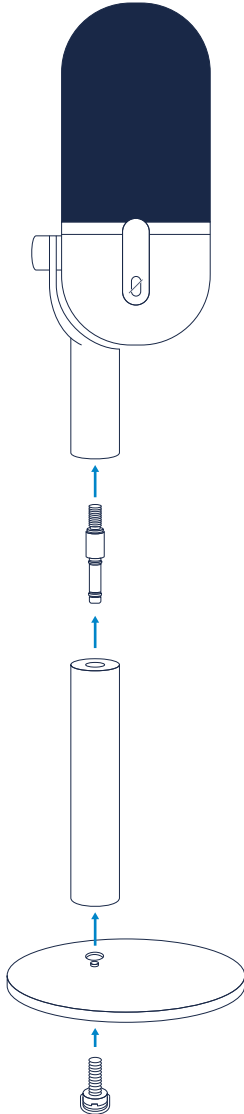

- (FR)** Recommandation : la perche d'extension offre 10 cm de hauteur en plus. En réduisant la distance entre vous et votre micro, vous pouvez améliorer significativement la qualité du son.
- (DE)** Empfehlung: Die Verlängerungsstange bietet zusätzliche 10 cm Höhe. Wenn du deinen Abstand zum Mikrofon reduzierst, kannst du die Soundqualität deutlich verbessern.
- (ES)** Recomendación: El poste de extensión ofrece 10 cm (3,9 pulg.) extra de altura. Reducir tu distancia con el micrófono puede aumentar significativamente la calidad del sonido.
- (IT)** Raccomandazione: l'asta di estensione offre 10 cm di altezza aggiuntiva. Ridurre la distanza tra te e il microfono può migliorare notevolmente la qualità del suono.
- (NL)** Aanbeveling: de verlengstang biedt 10 cm extra hoogte. Het verkorten van de afstand tussen jou en je microfoon kan de geluidskwaliteit aanzienlijk verbeteren.
- (FI)** Suositus: jatkettava tanko tarjoaa 10 cm lisää korkeutta. Sinun ja mikrofonin välisen etäisyyden lyhentäminen voi merkittävästi parantaa äänen laatua.
- (DK)** Anbefaling: Forlængelsesstangen giver 10 cm ekstra højde. At reducere afstanden mellem dig og din mikrofon kan markant forbedre lyd kvaliteten.
- (NO)** Anbefaling: Forlængelsesstangen gir 10 cm ekstra høyde. Å redusere avstanden mellom deg og mikrofonen kan forbedre lyd kvaliteten betraktelig.
- (SV)** Rekommendation: Förlängningsarmen ökar höjden med 10 cm. Genom att minska avståndet mellan dig och mikrofonen kan du förbättra ljudkvaliteten betydligt.
- (BR)** Recomendação: a haste de extensão fornece 10 cm de altura adicional. A redução da distância entre você e o microfone pode melhorar significativamente a qualidade do som.
- (TR)** Öneri: Uzatma direği ile boy 10 cm uzayabilir. Mikrofonla aranızdaki mesafenin azaltılması ses kalitesini önemli ölçüde artırabilir.
- (GR)** Πρόταση: Ο πόλος επέκτασης παρέχει 10 cm επιπρόσθετου ύψους. Αν μειώσετε την απόσταση μεταξύ εσάς και του μικροφώνου σας, μπορεί να βελιωθεί σημαντικά η ποιότητα ήχου.
- (PL)** Zalecenie: Rurka przedłużająca zapewnia dodatkowe 10 cm wysokości. Zmniejszenie odległości między Tobą a mikrofonem może znacznie poprawić jakość dźwięku.
- (RU)** Совет: удлинительная штанга добавит 10 см в высоту. Уменьшение расстояния между вами и микрофоном поможет значительно улучшить качество звука.
- (JA)** おすすめ: 延長ポールを使うと、高さを10cm(3.9in)加えることができます。体とマイクの距離を縮めることで、サウンドクオリティを大幅に改善できます。
- (KO)** 권장사항: 연장 폴을 사용하면 높이를 10cm 더 늘릴 수 있습니다. 사용자와 마이크 사이의 거리를 줄이면 음질이 더욱 향상될 수 있습니다.
- (CN)** 建议: 延长杆可以使高度额外增加10cm。缩短你和麦克风之间的距离可显著提升音质。
- (ZHT)** 建議: 可使用延長桿增加10公分高度。縮小您與麥克風之間的距離可以大大改善音質。
- (AR)** استخدم البرغي المثبت للحامل بالمقاعدة. يوجد للدبوس الصغير الموجود في القاعدة ثقب مطابق داخل الحامل.

Microphone Arms

3. Alternatively, you can mount Wave Neo on a stand or boom arm such as Wave Mic Arm or Wave Mic Arm LP. If necessary, use a coin to remove the pre-installed thread adaptor.

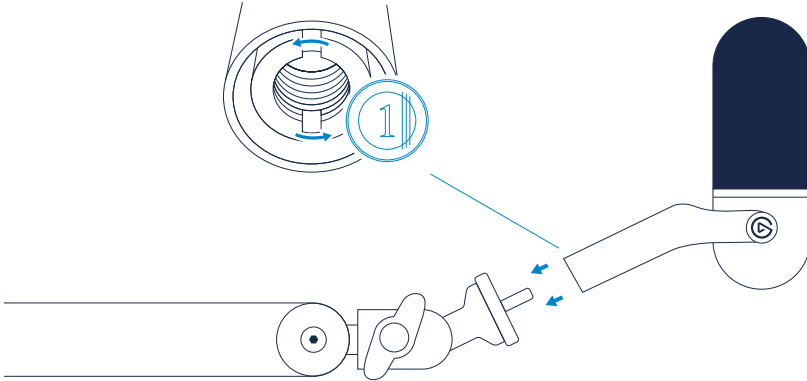

FR Autre possibilité : installez Wave Neo sur un support ou une perche comme Wave Mic Arm ou Wave Mic Arm LP. Si nécessaire, retirez l'adaptateur de filetage préinstallé à l'aide d'une pièce de monnaie.

DE Alternativ kannst du Wave Neo an einem Tischstativ oder einem Mikrofonarm wie Wave Mic Arm oder Wave Mic Arm LP befestigen. Löse den ab Werk installierten Gewindeadapter wenn nötig mit einer Münze.

ES También puedes montar el Wave Neo en un pie o un brazo como el Wave Mic Arm o el Wave Mic Arm LP. Si es necesario, usa una moneda para sacar el adaptador de rosca que viene preinsertado.

IT In alternativa puoi montare Wave Neo su un supporto o un braccio snodabile quali Wave Mic Arm o Wave Mic Arm LP. Se necessario, usa una moneta per rimuovere l'adattatore filettato preinstallato.

NL Je kunt de Wave Neo ook op een statief of microfoonarm monteren, zoals de Wave Mic Arm of Wave Mic Arm LP. Gebruik indien nodig een muntstuk om de voorgeïnstalleerde schroefdraadadapter te verwijderen.

FI Wave Neo voidaan vaihtoehtoisesti asentaa myös jalustaan tai esimerkiksi Wave Mic Arm- tai Wave Mic Arm LP -mikrofonivarreen. Poista valmiiksi asennettu kierreadapteri tarvittaessa kolikon avulla.

DK Du kan også montere Wave Neo på en stander eller en boom-arm som f.eks. Wave Mic Arm eller Wave Mic Arm LP. Brug om nødvendigt en mønt til at fjerne den forudinstallerede gevindadapter.

NO Alternativt kan du montere Wave Neo på et stativ eller bomarm som Wave Mic Arm eller Wave Mic Arm LP. Bruk om nødvendig en mynt for å fjerne den forhåndsinstallerte gjengeadapteren.

SV Alternativt kan du montera Wave Neo på ett ställ eller på en mikrofonarm som Wave Mic Arm eller Wave Mic Arm LP. Ta bort den förinstallerade gängadaptern med ett mynt, om så behövs.

BR Opcionalmente, você pode montar o Wave Neo em um pedestal ou estante, como o Wave Mic Arm ou Wave Mic Arm LP. Se ne

cessário, use uma moeda para remover o adaptador de rosca pré-instalado.

TR Alternatif olarak, Wave Neo'yu bir stanta veya Wave Mic Arm veya Wave Mic Arm LP gibi bir boom koluna da monte edebilirsiniz. Gerekirse önceden takılı olan diş adaptörünü bir bükük para kullanarak çıkarabilirsiniz.

GR Εναλλακτικά, μπορείτε να προσαρτήσετε το Wave Neo σε μια βάση ή βραχίονα μπουμάς, όπως το Wave Mic Arm ή το Wave Mic Arm LP. Αν απαιτείται, χρησιμοποιήστε ένα κέρμα για να αφαιρέσετε τον προ προεγκατεστημένο προσαρμογέα σπείρωματος.

PL Możesz też zamontować mikrofon Wave Neo na podstawie lub ramieniu wysięgnika, takim jak Wave Mic Arm lub Wave Mic Arm LP. W razie potrzeby użyj monety, aby usunąć wstępnie zainstalowany adapter gwintu.

RU Вы также можете закрепить Wave Neo на основании или микрофонную штангу (например, Wave Mic Arm или Wave Mic Arm LP). При необходимости удалите предустановленные переходники с помощью монетки.

JA また、Wave Neoをスタンドや、Wave Mic Arm、Wave Mic Arm LPなどのブームアームに取り付けることもできます。必要であれば、硬貨を使って、すでにインストールされているスレッドアダプタを取り外してください。

KO 또는 Wave Neo를 스탠드나 Wave Mic Arm, Wave Mic Arm LP와 같은 볼 암에 장착하는 것도 가능합니다. 필요한 경우 동전을 사용하여 사전 설치된 나사 어댑터를 제거합니다.

CN 此外，你还可以将Wave Neo安装在立式或悬臂式麦克风支架上，例如Wave Mic Arm或Wave Mic Arm LP。如有必要，使用硬币卸下事先安装的螺纹转接头。

ZHT 將Wave Neo安裝在支座或者Wave Mic Arm或Wave Mic Arm LP等懸臂上。如有必要，使用一枚銅板取下預裝的螺紋轉接頭。

AR Wave Neo يمكن وضعه على حامل أو ذراع تطويل مثل Wave Neo كبدليل، يمكنك استخدام عملة معدنية لإزالة المحول المثبت مسبقاً إذا لزم الأمر.

Cable Connections

4. Use the supplied cable to connect Wave Neo to a USB port on your PC or Mac. Connect headphones (not included) to the 3.5 mm jack socket to monitor the output signal of your computer.

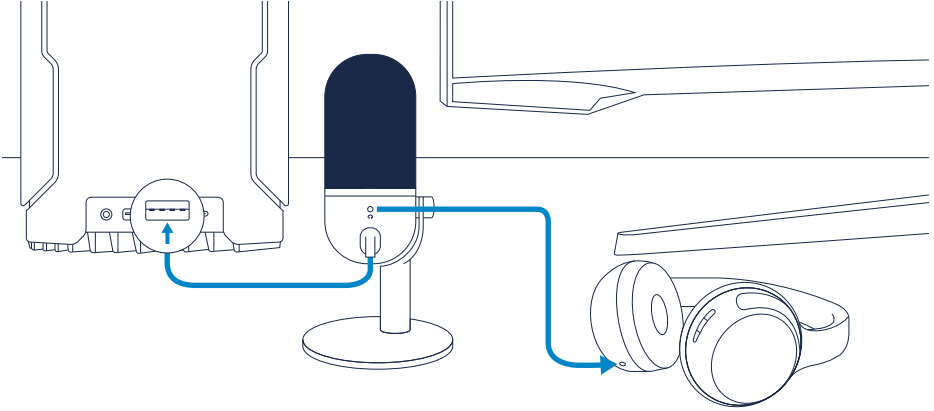

FR Utilisez le câble fourni pour connecter Wave Neo à un port USB de votre PC ou de votre Mac. Branchez un casque audio (non inclus) sur la sortie jack 3,5 mm pour écouter le signal de sortie de votre ordinateur.

DE SchlieÙe Wave Neo mit dem mitgelieferten Kabel an einen USB-Anschluss deines PC oder Mac an. Zum Monitoring des Computer-Ausgangssignals kannst du Kopfhörer (nicht im Lieferumfang enthalten) an die 3,5-mm-Buchse anschließen.

ES Usa el cable incluido para conectar tu Wave Neo a un puerto USB del PC o el Mac. Conecta unos auriculares (no incluidos) a la toma de 3,5 mm para monitorear la señal de salida del ordenador.

IT Usa il cavo fornito in dotazione per collegare Wave Neo a una porta USB sul tuo PC o Mac. Connetti le cuffie (non incluse) alla presa jack da 3,5 mm per monitorare il segnale di uscita del tuo computer.

NL Gebruik de meegeleverde kabel om de Wave Neo aan te sluiten op een USB-poort op je pc of Mac. Sluit een koptelefoon (niet meegeleverd) aan op de 3,5 mm jack-aansluiting om het uitgangssignaal van je computer te monitoren.

FI Yhdistä Wave Neo laitteen mukana toimitetulla kaapelilla Mac-tai PC-tietokoneesi USB-porttiin. Kytke kuulokkeet (ei toimiteta laitteen mukana) 3,5 mm:n jakkiliittimeen seuratakse tietokoneen lähtösignaalia.

DK Brug det medfølgende kabel til at forbinde Wave Neo til en USB-port på din PC eller Mac. Tilslut hovedtelefoner (ikke inkluderet) til 3,5 mm jack-stikket for at høre din computers outputsignal.

NO Bruk den medfølgende kabelen til å koble Wave Neo til en USB-port på PC-en eller Mac-en din. Koble hodetelefoner (ikke inkludert) til 3,5 mm jack-kontakten for å overvåke utgangssignalet til datamaskinen.

SV Använd den medföljande kabeln för att ansluta Wave Neo till en USB-port på din pc eller Mac. Anslut hörlurar (medföljer inte) till 3,5 mm-hörlursuttaget för medhörning av datorns utsignal.

BR Use o cabo fornecido para conectar o Wave Neo a uma porta USB do PC ou Mac. Conecte fones de ouvido (não incluídos) ao conector de 3,5 mm para monitorar o sinal de saída do computador.

TR Wave Neo'yu bilgisayarınızda veya Mac'inizdeki USB bağıntı noktasına takmak için birlikte gelen kabloyu kullanın. Bilgisayarınızın çıktı sinyalinizi izlemek için kulaklıkları (dâhil değildir) 3,5 mm'lik jack yuvasına takın.

GR Χρησιμοποιήστε το παρεχόμενο καλώδιο για να συνδέσετε το Wave Neo σε μια θύρα USB στο PC ή στο Mac σας. Συνδέστε τα ακουστικά (δεν περιλαμβάνονται) στην υποδοχή βύσματος 3,5 mm για να παρακολουθείτε το ήμμα εξόδου του υπολογιστή σας.

PL Użyj dostarczonego kabla, aby podłączyć mikrofon Wave Neo do portu USB komputera PC lub Mac. Podłącz słuchawki (brak w zestawie) do gniazda jack 3,5 mm, aby monitorować sygnał wyjściowy komputera.

RU Используйте кабель в комплекте для подключения Wave Neo в USB-порт ПК или Mac. Подключите наушники (не входят в комплект поставки) в штекер ПК на 3,5 мм для отслеживания выходного сигнала ПК.

JA 付属のケーブルを使って、Wave NeoをPCまたはMacのUSBポートに接続します。ヘッドフォン(別売り)を3.5mmジャックソケットに接続して、コンピュータの出力信号をモニターしてください。

KO 동봉된 케이블을 사용하여 Wave Neo를 PC 또는 Mac 의 USB 포트에 연결합니다. 컴퓨터의 출력 신호를 모니터링하려면 헤드폰(별매)을 3.5mm 잭 소켓에 연결합니다.

CN 使用随附的线纜將 Wave Neo 连接到 PC 或 Mac 上的 USB 接口。将耳机(未随附)插入 3.5mm 耳机插孔,以监听电脑的输出生号。

ZHT 使用随附的線將 Wave Neo 連接到您的 PC 或 Mac 的 USB 連接埠。連接一副耳機(不含)到 3.5 mm Jack 連接埠以監控電腦的輸出信號。

AR استخدم الكابل المرفق لتوصيل Wave Neo بمنفذ USB على جهاز أو Mac. وصل سماعات الرأس (غير مرفق) بمنفذ سماعة الرأس 3,5 مم لمراقبة إشارة الإخراج الخاصة بجهاز الكمبيوتر الخاص بك.

Software Installation

5. Wave Neo directly works without installing any software on your PC or Mac. For an enhanced user experience, download and install the Wave Link app.

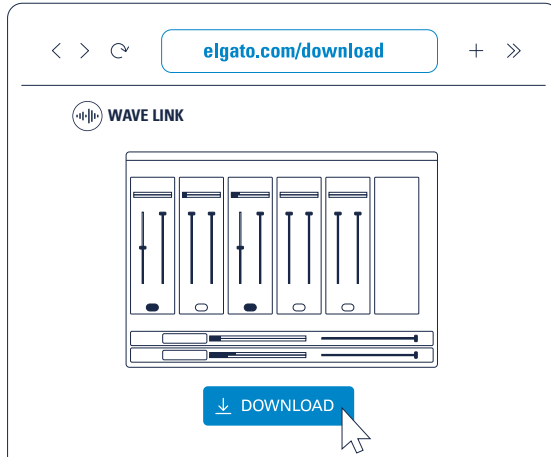

FR Wave Neo peut fonctionner sans logiciel spécifique installé sur votre PC ou Mac. Pour une expérience utilisateur plus aboutie, téléchargez et installez l'application Wave Link.

DE Wave Neo ist ohne Installation weiterer Software sofort mit deinem PC oder Mac einsatzbereit. Das bestmögliche Benutzererlebnis erhältst du, wenn du Wave Link herunterlädst und installierst.

ES El Wave Neo funciona directamente sin necesidad de instalar software en tu PC o Mac. Para disfrutar de una experiencia de uso mejorada, descarga e instala la app Wave Link.

IT Wave Neo funziona direttamente, senza dover installare alcun software sul tuo PC o Mac. Per una migliore esperienza utente, scarica e installa l'app Wave Link.

NL Wave Neo werkt direct zonder dat je software op je pc of Mac hoeft te installeren. Download en installeer de Wave Link-app voor een betere gebruikerservaring.

FI Wave Neo toimii suoraan eikä vaadi ohjelmiston asentamista Mac- tai PC-tietokoneellesi. Voit parantaa käyttäjäkokemusta lataamalla ja asentamalla Wave Link -sovelluksen.

DK Wave Neo fungerer uden installation af software på din PC eller Mac. Få en endnu bedre brugeroplevelse ved at downloade og installere Wave Link-appen.

NO Wave Neo fungerer direkte uten å installere noen programvare på PC-en eller Mac-en. Last ned og installer Wave Link-appen for en forbedret brukeropplevelse.

SV Wave Neo fungerar direkt, utan behov av att installera programvara på din pc eller Mac. För en förbättrad användarupplevelse kan du hämta och installera Wave Link-appen.

BR O Wave Neo funciona diretamente, sem a instalação de nenhum software no PC ou Mac. Para ter uma experiência de uso aprimorada, baixe e instale o app Wave Link.

TR Wave Neo bilgisayarınıza veya Mac'inize herhangi bir yazılım yüklemeye gerek olmadan doğrudan çalışır. Daha zengin bir kullanıcı deneyimi için Wave Link uygulamasını indirip yükleyin.

GR Το Wave Neo λειτουργεί απευθείας χωρίς την εγκατάσταση οποιουδήποτε λογισμικού στο PC ή στο Mac σας. Για μια βελτιωμένη εμπειρία χρήστη, κατεβάστε και εγκαταστήστε την εφαρμογή Wave Link.

PL Wave Neo działa bezpośrednio bez instalowania jakiegokolwiek oprogramowania na Twoim komputerze PC lub Mac. Aby zwiększyć komfort użytkowania, pobierz i zainstaluj aplikację Wave Link.

RU Wave Neo сразу же начинает работу без установки ПО на ПК или Mac. Для более комфортной работы, скачайте и установите приложение Wave Link.

JA Wave Neoは、PCやMacにソフトウェアをインストールする必要なく、そのまま動作します。Wave Linkアプリをダウンロードしてインストールすることで、ユーザー体験をさらに向上させることができます。

KD Wave Neo는 PC 또는 Mac에 소프트웨어를 설치할 필요 없이 바로 사용할 수 있습니다. Wave Link 앱을 다운로드하고 설치하면 사용자 경험을 더욱 향상시킬 수 있습니다.

CN Wave Neo可以直接运行，无需在PC或Mac上安装任何软件。为了增强用户体验，请下载并安装Wave Link应用。

ZHT Wave Neo可直接運作，無須在PC或MAC安裝軟體。您可以下載並安裝Wave Link應用程式以提昇使用體驗。

AR يعمل Wave Neo مباشرة من دون تثبيت أي برنامج على جهاز أو Mac الخاص بك. لتجربة مستخدم محسنة، قم بتنزيل تطبيق Wave Link وتثبيته.

Capacitive Mute

6. Mute Wave Neo with its touch sensor. The white or red light always lets you know whether you are live or muted.

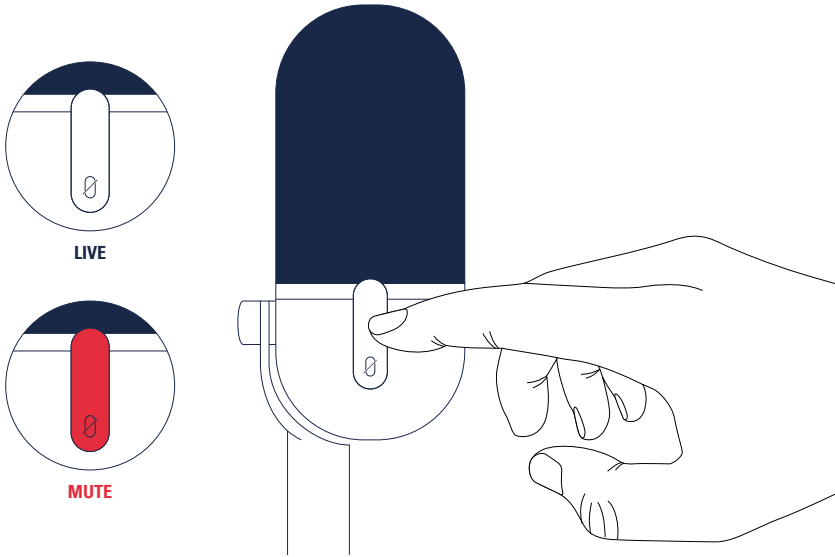

FR Vous pouvez couper le son de Wave Neo grâce au capteur tactile. Grâce au voyant blanc ou rouge, vous savez à tout moment si votre micro est coupé ou activé.

DE Schalte Wave Neo mit dem Berührungssensor stumm. Am weißen oder roten Licht erkennst du, ob du live zu hören oder stumm geschaltet bist.

ES Silencia tu Wave Neo con el sensor táctil. La luz blanca o roja indica en todo momento si el micrófono está activo o en silencio.

IT Disattiva Wave Neo con il sensore tattile. La luce bianca o rossa indica se il microfono è attivo o meno.

NL Demp de Wave Neo met de aanraaksensor. Het witte of rode lampje laat je altijd weten of je live of gedempd bent.

FI Mykistä Mute Wave Neo laitteen kosketussensorilla. Valkoinen tai punainen valo kertoo aina, onko mikrofonit päällä vai onko se mykistetty.

DK Mute Wave Neo med berøringsfølsom sensor. Det røde eller hvide lys fortæller dig altid, om du er live eller på lydløs.

ND Demp Wave Neo med berøringsfølsom sensoren. Det hvide eller røde lyset gir alltid et tydelig signal om du er live eller dempet.

SV Tysta Wave Neo med dess beröringssensor. Den vita eller röda lampan visar alltid om ljudet är på eller av.

BR Use o sensor de toque do Wave Neo para silenciá-lo. A luz branca ou vermelha indica se o microfone está ativado ou silenciado.

TR Wave Neo'yu dokuomatik sensöründen sessize alın. Beyaz veya kırmızı ışık size her zaman yayında mı yoksa sessize mi olduğunuzu gösterir.

GR Σιγάστε το Wave Neo με τον αισθητήρα αφής του. Το λευκό ή κόκκινο φως πάντα σας ενημερώνει αν βρίσκεστε σε ζωντανή μετάδοση ή αν είστε σε σίγαση.

PL Wycisz mikrofon Wave Neo za pomocą czujnika dotykowego. Białe lub czerwone światło zawsze informuje, czy jesteście na żywo, czy też mikrofon jest wyciszony.

RU Отключайте звук Wave Neo с помощью сенсорной кнопки. Белый и красный светодиод позволит с первого взгляда увидеть, транслирует ли микрофон.

JA タッチセンサーを使って、Wave Neoをミュートできます。白または赤のライトが、ライブ中かミュート中かを常に知らせてくれます。

KO 터치 센서를 통해 Wave Neo를 음소거할 수 있습니다. 흰색 또는 빨간색 불빛으로 라이브 중인지 음소거 중인지 항상 파악할 수 있습니다.

CN 使用触控传感器将Wave Neo静音。可从指示灯是白色还是红色来辨别当前是否处于静音状态。

ZHT 以觸感應將Wave Neo靜音。您可以透過白燈或紅燈知道您現在是在直播或靜音狀態。

AR اكنم صوت Wave Neo بواسطة مستشعر اللمس الخاص به. يتيح لك الضوء الأبيض والأحمر دائماً معرفة ما إذا كنت على الهواء أو صامتاً.

Side Address

7. Speak into the side of Wave Neo and keep a distance of approximately 8-12 cm | 3-5 in for optimal voice capture.

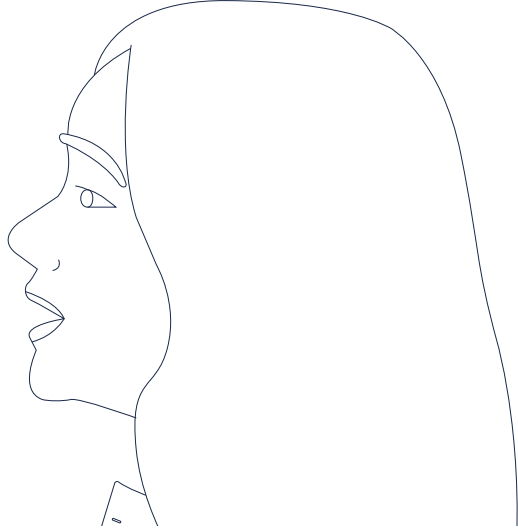
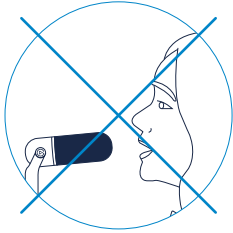

FR Orientez la partie latérale de Wave Neo vers votre bouche en maintenant une distance d'environ 8 à 12 cm pour une captation optimale de la voix.

DE Die beste Sprachqualität mit Wave Neo erzielst du, wenn du seitlich aus etwa 8–12 cm Entfernung in das Mikrofon sprichst.

ES Habla al lateral del Wave Neo y mantén una distancia de aproximadamente 8-12 cm (3-5 pulgadas) para captar la voz de forma óptima.

IT Parla nel lato di Wave Neo mantenendo una distanza di circa 8-12 cm per un'acquisizione ottimale della voce.

NL Spreek tegen de zijkant van de Wave Neo en houd een afstand van ongeveer 8-12 cm aan voor een optimale stemopname.

FI Laite ottaa vastaan äänen optimaalisesti, kun puhe kohdistetaan Wave Neo -laitteen sivuun ja etäisyys mikrofoniin on noin 8–12 cm.

DK Tal mod siden af Wave Neo og hold en afstand på ca. 8-12cm for optimal stemmeoptagelse.

NO Snakk inn på siden av Wave Neo og hold en avstand på ca. 8-12 cm for optimalt stemmeopptak.

SV Tala mot sidan av Wave Neo på ett avstånd om ungefär 8-12 cm för bästa inspelning av röst.

BR Fale do lado do Wave Neo e mantenha uma distância de aproximadamente 8–12 cm para ter a captura de voz ideal.

TR En uygun sesi yakalayabilmek için yaklaşık 8-12 cm bir mesafeden Wave Neo'nun yan kısmına konuşun.

GR Μιλήστε στην πλευρά του Wave Neo και διατηρήστε απόσταση περίπου 8-12 cm για βέλτιστη καταγραφή φωνής.

PL Mów do boku mikrofonu Wave Neo i zachowaj odległość około 8–12 cm, aby zapewnić optymalne przechwytywanie głosu.

RU Говорите в соответствующую часть микрофона Wave Neo на расстоянии 8-12 см для идеальной записи голоса.

JA 最高の音声をキャプチャするには、Wave Neoの側面に向かって約8-12cm離れて発話してください。

KO 최적의 음성 녹음을 위해 약 8-12cm의 거리를 유지하면서 Wave Neo의 측면에 대고 말하세요.

CN 对着Wave Neo说话, 请保持约8-12cm的距离, 此时语音采集效果更佳。

ZHT 在距離Wave Neo大約8-12公分的位置對其側面說話以捕捉最佳音質。

AR تحدث إلى جانب Wave Neo وحافظ على مسافة 8-12 سم | 3-5 بوصة لالتقاط الصوت بأفضل شكل.

	产品中有毒有害物质或元素的名称及含量					
	镉 Cd	铅 Pb	汞 Hg	六价铬 Cr6+	多溴联苯 PBBs	多溴二苯醚 PBDEs
Electrical Components	○	X	○	○	○	○
PCB	○	○	○	○	○	○
Enclosure Components	○	○	○	○	○	○
Metal Components	○	○	○	○	○	○
Cables	○	○	○	○	○	○
Packaging and Stickers	○	○	○	○	○	○

本表格依据 SJ/T11364 的规定编制。

○：表示该有毒有害物质在该部件所有均质材料中的含量均在 GB/T 26572 规定的限量要求以下。

X：表示该有毒有害物质至少在该部件的某一均质材料中的含量超出 GB/T 26572 规定的限量要求。
 表中标有“X”的所有部件都符合欧盟 RoHS 法规“欧洲议会和欧盟理事会 2011 年 6 月 8 日关于
 子电器设备中限制使用某些有害物质的 2011/65/EU 号指令”。

注：环保使用期限的参考标识取决于产品正常工作的温度和湿度等条件。



Federal Communication Commission Interference Statement

This device complies with Part 15 of the FCC Rules. Operation is subject to the following two conditions: (1) This device may not cause harmful interference, and (2) this device must accept any interference received, including interference that may cause undesired operation.

This equipment has been tested and found to comply with the limits for a Class B digital device, pursuant to Part 15 of the FCC Rules. These limits are designed to provide reasonable protection against harmful interference in a residential installation. This equipment generates, uses and can radiate radio frequency energy and, if not installed and used in accordance with the instructions, may cause harmful interference to radio communications. However, there is no guarantee that interference will not occur in a particular installation. If this equipment does cause harmful interference to radio or television reception, which can be determined by turning the equipment off and on, the user is encouraged to try to correct the interference by one of the following measures:

- Reorient or relocate the receiving antenna.
- Increase the separation between the equipment and receiver.
- Connect the equipment into an outlet on a circuit different from that to which the receiver is connected.
- Consult the dealer or an experienced radio/TV technician for help.

FCC Caution: Any changes or modifications not expressly approved by the party responsible for compliance could void the user's authority to operate this equipment. This equipment complies with FCC radiation exposure limits set forth for an uncontrolled environment. This equipment should be installed and operated with a minimum distance of 20 cm between the radiator and a human body.

For questions about Elgato product compliance with FCC regulations, please contact: Compliance Officer, Corsair Memory Inc., 115 North McCarthy Blvd, Milpitas, CA 95035, USA

This device complies with Industry Canada license-exempt RSS standard(s).

Operation is subject to the following two conditions: (1) this device may not cause interference, and (2) this device must accept any interference, including interference that may cause undesired operation of the device.

Le présent appareil est conforme aux CNR d'Industrie Canada applicables aux appareils radio exempts de licence.

L'exploitation est autorisée aux deux conditions suivantes : (1) l'appareil ne doit pas produire de brouillage, et (2) l'utilisateur de l'appareil doit accepter tout brouillage radioélectrique subi, même si le brouillage est susceptible d'en compromettre le fonctionnement.

The declaration of conformity for Elgato products is available at www.elgato.com/doc

Rating: 5 V, 200 mA



R-R-CSI-20MAI9901

Applicant Name (상호명): Corsair Memory, Inc.

Product Name (제품명칭): Wave Neo

Model No.(모델명): 20MAI9901

Manufactured Year & Month (제조연월): Please refer to gift box sticker

Manufacturer & Origin (제조사 및 제조국가): Corsair Memory, Inc./Please refer to gift box sticker

A/S : (주)컴스빌, 1522-1460

Elgato, a division of:

Corsair Memory Inc., 115 North McCarthy Blvd, Milpitas, CA 95035, USA

Corsair Components Limited, 1020 Eskdale Road, Winnersh Triangle, Wokingham, RG41 5TS, UK

Corsair Memory BV, Wormerweg 8, 1311 XB, Almere, Netherlands

Copyright 2023 Corsair Memory Inc. All rights reserved. Elgato and the Elgato logo are trademarks of Corsair Memory Inc., registered in the U.S. and other countries. All other trademarks belong to their respective owner.

Part: 51MAI9901

