

Federal Communication Commission Interference Statement

This device complies with Part 15 of the FCC Rules. Operation is subject to the following two conditions: (1) This device may not cause harmful interference, and (2) this device must accept any interference received, including interference that may cause undesired operation.

This equipment has been tested and found to comply with the limits for a Class B digital device, pursuant to Part 15 of the FCC Rules. These limits are designed to provide reasonable protection against harmful interference in a residential installation. This equipment generates, uses and can radiate radio frequency energy and, if not installed and used in accordance with the instructions, may cause harmful interference to radio communications. However, there is no guarantee that interference will not occur in a particular installation. If this equipment does cause harmful interference to radio or television reception, which can be determined by turning the equipment off and on, the user is encouraged to try to correct the interference by one of the following measures:

- Reorient or relocate the receiving antenna.
- Increase the separation between the equipment and receiver.
- Connect the equipment into an outlet on a circuit different from that to which the receiver is connected.
- Consult the dealer or an experienced radio/TV technician for help.

FCC Caution: Any changes or modifications not expressly approved by the party responsible for compliance could void the user's authority to operate this equipment. This equipment complies with FCC radiation exposure limits set forth for an uncontrolled environment. This equipment should be installed and operated with a minimum distance of 20 cm between the radiator and a human body. This transmitter must not be co-located or operating in conjunction with any other antenna or transmitter.

For questions about Elgato product compliance with FCC regulations, please contact: Compliance Officer, Corsair Memory Inc., 115 North McCarthy Blvd, Milpitas, CA 95035, USA

This device complies with ISED's licence-exempt RSSs.

Operation is subject to the following two conditions: (1) This device may not cause harmful interference, and (2) this device must accept any interference received, including interference that may cause undesired operation. This equipment complies with ISED radiation exposure limits set forth for an uncontrolled environment. This equipment should be installed and operated with minimum distance 20cm between the radiator and your body.

Le présent appareil est conforme aux CNR d'ISED applicables aux appareils radio exempts de licence.

L'exploitation est autorisée aux deux conditions suivantes : (1) le dispositif ne doit pas produire de brouillage préjudiciable, et (2) ce dispositif doit accepter tout brouillage reçu, y compris un brouillage susceptible de provoquer un fonctionnement indésirable. Cet équipement est conforme aux limites d'exposition aux rayonnements ISED établies pour un environnement non contrôlé. Cet équipement doit être installé et utilisé avec un minimum de 20cm de distance entre la source de rayonnement et votre corps.

Elgato, a division of:

Corsair Memory Inc., 115 North McCarthy Blvd, Milpitas, CA 95035, USA

Corsair Components Limited, 1020 Eskdale Road, Winnersh Triangle, Wokingham, RG41 5TS, UK

Corsair Memory, BV Wormerweg 8, 1311 XB, Almere, Netherlands

Copyright 2018 - 2023 Corsair Memory Inc. All rights reserved. Elgato and the Elgato logo are trademarks of Corsair Memory Inc., registered in the U.S. and other countries.

Part: 51LAG9902

elgato      /elgato

LIGHT STRIP PRO

 [Quick Start Guide](#)

 [Guide de prise en main rapide](#)

 [Kurzanleitung](#)

 [Guía de inicio rápido](#)

 [Guida rapida](#)

 [Snelstartgids](#)

 [Pikaopas](#)

 [Lynstart guide](#)

 [Hurtigveiledning](#)

 [Kom igång](#)

 [Guia de Início Rápido](#)

 [Hızlı Kurulum Rehberi](#)

 [Σύντομος οδηγός](#)

 [Skrócona instrukcja](#)

 [Краткое руководство](#)

 [クイックスタートガイド](#)

 [퀵 스타트 가이드](#)

 [快速入门指南](#)

 [快速入門指南](#)

 [دليل البدء السريع](#)

Contents

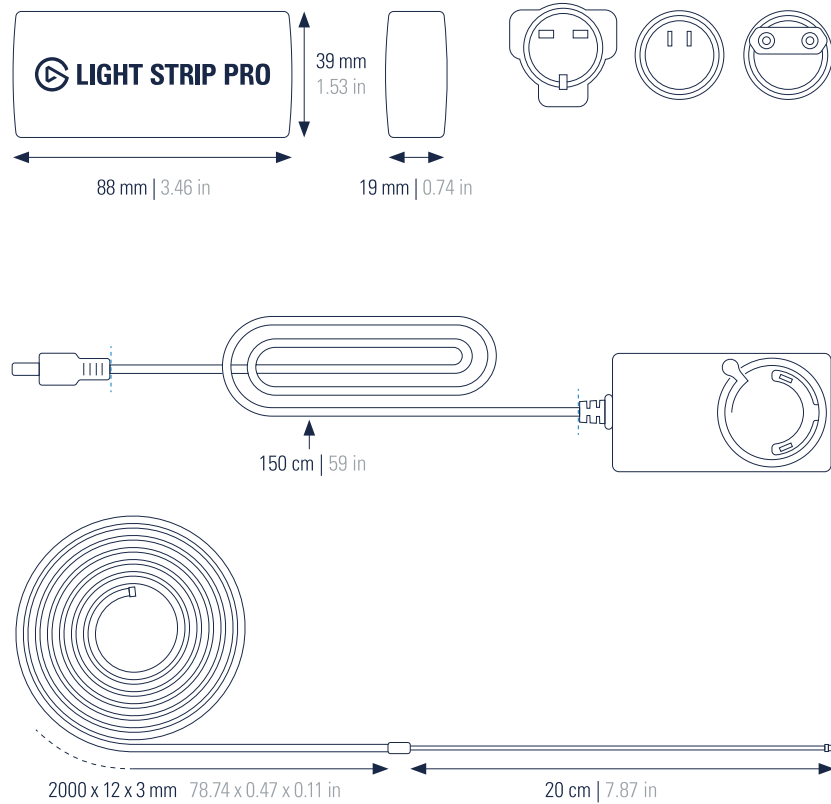

Mounting

1

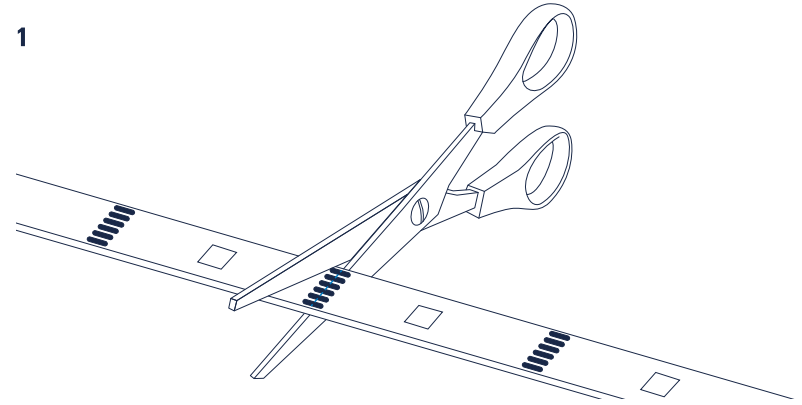

The length of Light Strip Pro can be adjusted to accommodate your chosen application (maximum strip length 2000 mm | 78.8 in). To shorten Light Strip Pro, use a pair of scissors to bisect the oval copper pads.

! Disconnect Light Strip from power before shortening.

2

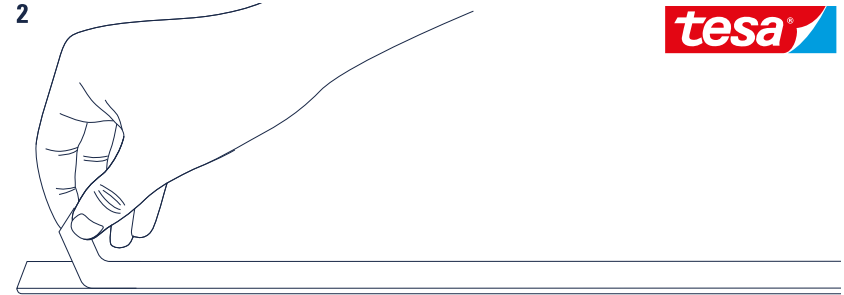

Clean the mounting surface with a lint-free cloth. Peel back some of the protective film to expose a short section of the adhesive backing on Light Strip Pro, and stick to the mounting surface by applying pressure for 5 to 10 seconds. Slowly peel back the remaining film with one hand while using the other hand to press down newly exposed sections of the adhesive backing. Once fully mounted, run your fingertips firmly along the full length of Light Strip Pro to maximize bond strength. Use the additional tesa® adhesive strips to mount the controller.

Mounting

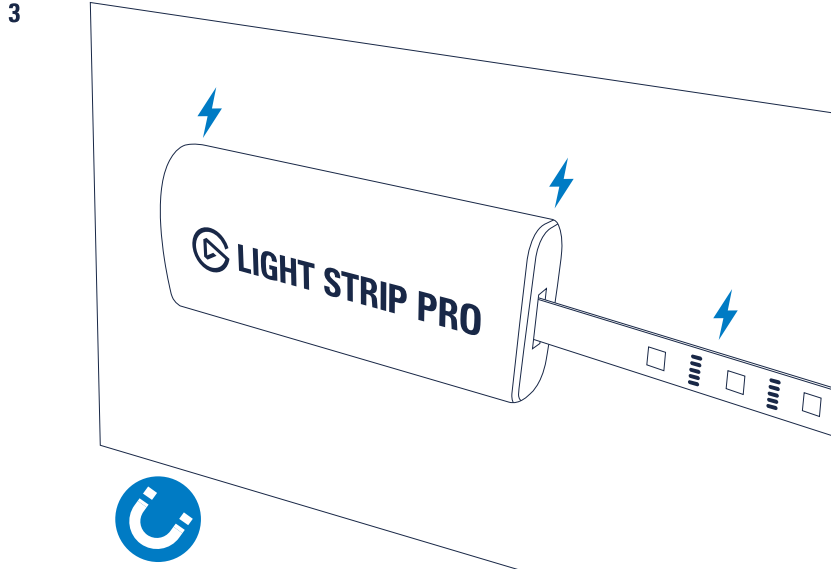

Light Strip Pro and its controller are magnetic for glueless mounting on ferromagnetic metal surfaces.

⚠ If you have an ICD or pacemaker, avoid close or prolonged contact with magnets or their magnetic fields.

Warning

Light Strip Pro may become hot during prolonged use. Always handle with care.

Light Strip Pro is made for indoor use only.

Do not cover this product, especially the controller.

Be especially cautious when setting up near children.

Do not leave Light Strip Pro in direct sunlight.

Keep the lighting surface free from dirt and dust. If Light Strip Pro becomes dirty, wipe it lightly with a soft cloth moistened with a little water and mild, neutral detergent. Benzene, thinner and other volatile agents can cause permanent damage and should never be used for cleaning.

Do not use the product for applications other than those specified in this guide or the packaging.

Do not use accessories other than those supplied with the product or stated as compatible by the manufacturer.

Installation



Download and install the Control Center app for Mac, Windows, iOS or Android.

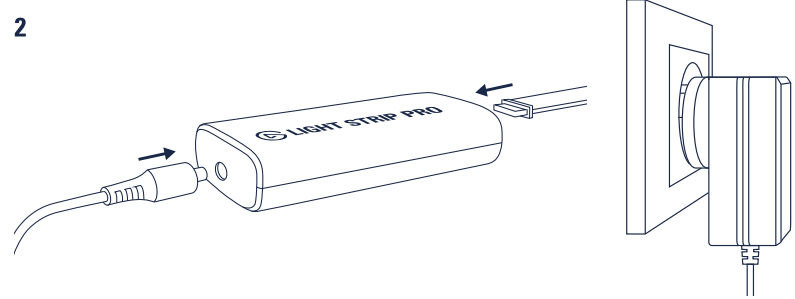

Connect the LED strip to the controller. Then connect the controller to the power supply and plug it into a power outlet.

ⓘ After powering up, Light Strip Pro will show a quick startup sequence and engage pairing mode.



Launch the Control Center app and pair Light Strip Pro by clicking the + icon. Control Center will guide you through the setup process.

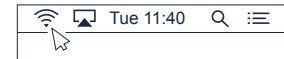

For Wi-Fi pairing using a Mac, turn on your Light Strip Pro, click the Wi-Fi icon in the top right Status menu, and select your new accessory. After completing the Airport Utility setup process, your Light Strip Pro is accessible from Elgato Control Center.



Use Control Center to switch Light Strip Pro on/off, adjust brightness, fine-tune color, and set temperature.

If your PC is not equipped with Wi-Fi, use the Elgato Control Center app on your iOS or Android device to add Light Strip Pro. A Wi-Fi connection is only needed for initial pairing. Once paired, you can control Light Strip Pro via any wired or wireless device in your network.

Reset

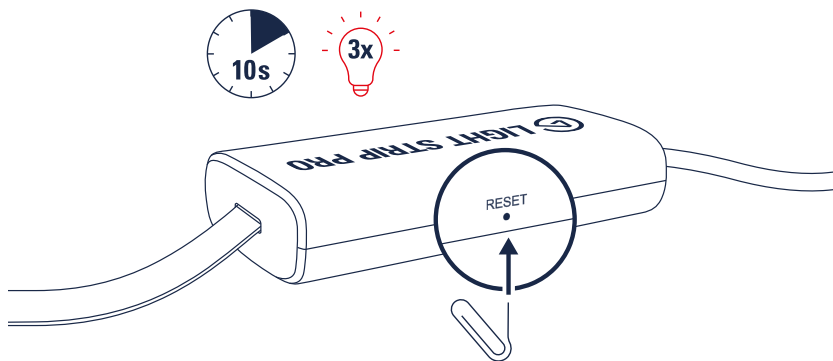

i RESET will restore Light Strip Pro factory settings and forget all Wi-Fi credentials. Push and hold the RESET Button with a small tool for at least 10 seconds until the light flashes 3x. Light Strip Pro will reboot automatically and re-engage pairing mode.

	FCC	IC	CE
2.4 GHz	2412 - 2462 MHz	2412 - 2462 MHz	2412 - 2472 MHz
5 GHz (Band 1)	5180 - 5240 MHz	5180 - 5240 MHz	5180 - 5240 MHz
5 GHz (Band 2 & 3)	X	X	X
5 GHz (Band 4)	5745 - 5825 MHz	5745 - 5825 MHz	X

The device for operation in the band 5150-5250 MHz is only for indoor use to reduce the potential for harmful interference to co-channel mobile satellite systems.

Les dispositifs fonctionnant dans la bande 5150 à 5250 MHz sont réservés uniquement pour une utilisation à l'intérieur afin de réduire les risques de brouillage préjudiciable aux systèmes de satellites mobiles utilisant les mêmes canaux.

Wi-Fi 2.4 GHz Max RF e.i.r.p. power < 20 dBm, Wi-Fi 5 GHz Max RF e.i.r.p. power < 23 dBm, Temperature range: 0 °C - 45 °C

This equipment complies with FCC RF, IC RSS-102 and CE radiation exposure limits set forth for an uncontrolled environment. This equipment should be installed and operated with a minimum distance of 20 centimeters between the radiator and your body. This transmitter must not be co-located or operating in conjunction with any other antenna or transmitter. For indoor use only.

Hereby, Corsair Memory Inc. declares that this device is in compliance with the essential requirements and other relevant provisions of Directive 2014/53/EC. The declaration of conformity for Elgato products is available at www.elgato.com/doc

FR Montage

- Vous pouvez ajuster la longueur de Light Strip Pro en fonction des besoins de votre installation (jusqu'à une longueur maximale de 2 000 mm). Pour raccourcir votre Light Strip Pro, utilisez des ciseaux afin de couper le ruban en deux au niveau des surfaces ovales en cuivre. Avant toute chose, débranchez Light Strip Pro de son alimentation.
- Nettoyez le support sur lequel vous comptez installer le ruban avec un chiffon non pelucheux. Retirez légèrement la pellicule de protection pour découvrir une petite partie de la face arrière adhésive de Light Strip Pro, puis fixez le ruban à la surface souhaitée en appuyant pendant cinq à dix secondes. Décollez doucement le reste de la pellicule de protection avec une main tout en appuyant sur la partie à coller avec l'autre main. Une fois l'installation terminée, faites glisser l'extrémité de vos doigts sur toute la longueur de Light Strip Pro en appuyant fermement pour renforcer l'adhérence. Utilisez les bandes adhésives tesa® supplémentaires pour installer le contrôleur
- Light Strip Pro et son contrôleur sont dotés d'une fixation magnétique permettant de les installer sans colle sur les surfaces métalliques aimantées. Si vous portez un implant ou un stimulateur cardiaque, évitez tout contact rapproché ou prolongé avec des aimants ou leurs champs magnétiques.

Installation

- Téléchargez et installez l'application Control Center pour Mac, Windows, iOS ou Android : elgato.com/download
- Branchez le ruban LED au contrôleur. Connectez ensuite le contrôleur à l'adaptateur secteur, et branchez ce dernier à une prise électrique. Une fois mis sous tension, Light Strip Pro lance une rapide séquence d'allumage, puis active le mode jumelage.
- Ouvrez l'application Control Center et associez votre Light Strip Pro au logiciel en cliquant sur l'icône +. Control Center vous guidera alors tout au long du processus de configuration. Pour procéder au jumelage Wi-Fi avec un Mac, allumez Light Strip Pro, cliquez sur l'icône Wi-Fi dans le menu État qui se trouve

en haut à droite, puis sélectionnez votre nouvel accessoire. Une fois que vous avez suivi la procédure de configuration dans Utilitaire Airport, vous avez accès à votre Light Strip Pro dans Elgato Control Center.

- Utilisez Control Center pour allumer et éteindre votre Light Strip Pro, régler la luminosité, ajuster avec précision la couleur et régler la température. Si votre PC n'a pas de connexion Wi-Fi, utilisez l'application Elgato Control Center de votre appareil iOS ou Android pour ajouter votre Light Strip Pro. La connexion Wi-Fi n'est requise que lors du jumelage initial. Une fois qu'il est jumelé à l'application, vous pouvez contrôler votre Light Strip Pro avec n'importe quel appareil filaire ou sans fil de votre réseau.

Réinitialisation

- La réinitialisation rétablit les réglages d'usine de votre Light Strip Pro et efface tous les identifiants Wi-Fi. Appuyez sur le bouton RESET pendant au moins 10 secondes avec un petit outil, jusqu'à ce que la lumière clignote trois fois. Light Strip Pro va alors redémarrer automatiquement et réactiver le mode jumelage.

Avvertissement

- En cas d'utilisation prolongée, Light Strip Pro peut devenir chaud. Manipulez-le avec précaution.
- Light Strip Pro est réservé à un usage en intérieur.
- Ne couvrez pas ce produit, en particulier le contrôleur.
- Faites particulièrement attention si des enfants se trouvent à proximité lors de l'installation.
- Ne laissez pas Light Strip Pro exposé à la lumière directe du soleil.
- Pensez à dépoussiérer et nettoyer la surface lumineuse. Si votre Light Strip Pro est sale, essayez-le doucement avec un chiffon doux humidifié avec un peu d'eau et un détergent doux et neutre. Le benzène, les diluants et les autres substances volatiles peuvent entraîner des dégâts irréparables et ne doivent en aucun cas être utilisés pour nettoyer ce produit.
- N'utilisez pas ce produit pour d'autres applications que celles définies dans le présent guide ou sur l'emballage.

- N'utilisez pas d'autres accessoires que ceux fournis avec le produit ou désignés comme compatibles par le fabricant.

DE Befestigung

- Die Länge von Light Strip Pro kann nach Bedarf angepasst werden (bis maximal 2000 mm). Um Light Strip Pro zu kürzen, schneide mit einer Schere die ovalen Kupferplättchen mittig durch. Trenne Light Strip Pro vor dem Kürzen vom Stromnetz.
- Reinige die Fläche, an der du Light Strip Pro befestigen möchtest, mit einem fusselfreien Tuch. Ziehe einen Teil der Schutzfolie ab, um einen kurzen Abschnitt der haftenden Rückseite von Light Strip Pro freizulegen, und drücke ihn 5 bis 10 Sekunden lang an die gewünschte Fläche. Ziehe mit einer Hand langsam die übrige Folie ab, während du mit der anderen Hand die neu freigelegten Abschnitte der haftenden Rückseite andrückst. Sobald Light Strip Pro vollständig befestigt ist, fahre mit den Fingerspitzen kräftig die gesamte Länge des Streifens entlang, damit er so fest wie möglich sitzt. Befestige den Controller mit den zusätzlichen tesa®-Klebestreifen.
- Light Strip Pro und der Controller sind magnetisch, sodass sie auf entsprechenden Metalloberflächen ohne Klebstoff angebracht werden können. Wenn du einen ICD-Implantat oder einen Herzschrittmacher hast, halte dich nicht in direkter Nähe von Magneten oder über längere Zeit in Magnetfeldern auf.

Installation

- Lade und installiere die App „Control Center“ für Mac, Windows, iOS oder Android: elgato.com/download
- Schließe den LED-Streifen am Controller an. Verbinde den Controller mit dem Netzteil und stecke dieses in eine Steckdose. Nach dem Einschalten zeigt Light Strip Pro eine kurze Startsequenz und wechselt dann in den Kopplungsmodus.
- Starte die Control Center-App und wähle „+“, um Light Strip Pro zu koppeln. Control Center führt dich dann durch die Einrichtung. Einrichten über WLAN mit einem Mac: Schalte Light Strip Pro ein, klicke auf das WLAN-Symbol

oben rechts im Statusmenü und wähle das neue Zubehörgerät. Nachdem der Einrichtungsprozess abgeschlossen wurde, kann Light Strip Pro im Elgato Control Center angewählt werden.

- Verwende Control Center, um Light Strip Pro ein- und auszuschalten, die Helligkeit anzupassen und die Farbe und Farbtemperatur abzustimmen. Wenn dein PC kein WLAN unterstützt, füge Light Strip Pro mit der Elgato Control Center-App auf deinem iOS- oder Android-Gerät hinzu. Die WLAN-Verbindung ist nur für die Ersteinrichtung erforderlich. Danach kannst du Light Strip Pro mit jedem Gerät im Netzwerk steuern, unabhängig davon, ob es per Kabel oder drahtlos mit dem Netzwerk verbunden ist.

Zurücksetzen

- RESET stellt die Werkseinstellungen von Light Strip Pro wieder her und löscht alle WLAN-Zugangsdaten vom Gerät. Halte die Taste RESET mit einem kleinen Werkzeug mindestens 10 Sekunden lang gedrückt, bis das Licht dreimal aufblinkt. Light Strip Pro startet automatisch neu und geht in den Kopplungsmodus.

Warnhinweise

- Light Strip Pro kann bei längerer Nutzung heiß werden. Bitte gehe stets vorsichtig vor.
- Light Strip Pro ist nur zur Verwendung in geschlossenen Räumen vorgesehen.
- Decke das Gerät nicht ab, insbesondere nicht den Controller.
- Bei Anwesenheit von Kindern ist besondere Vorsicht geboten.
- Setze Light Strip Pro keinem direkten Sonnenlicht aus.
- Halte die Leuchtoberfläche frei von Schmutz und Staub. Sollte Light Strip Pro verschmutzen, wische ihn mit einem weichen Tuch ab. Du kannst das Reinigungstuch auch mit Wasser und einem milden Neutralreiniger anfeuchten. Reinigungsbenzin, Verdünnern und andere flüchtige Stoffe können das Produkt dauerhaft beschädigen und dürfen daher nicht verwendet werden.
- Verwende das Produkt nicht zu anderen Zwecken als denen, die in dieser Anleitung oder auf der Verpackung beschrieben sind.
- Verwende ausschließlich Zubehör, das dem Produkt beilieg oder laut Hersteller kompatibel ist.

ES Montaje

- La longitud de la Light Strip Pro se puede ajustar para adaptarla al uso que le

vayas a dar (longitud máxima: 2 m | 78,8 pulgadas). Para acortar tu Light Strip Pro, corta con unas tijeras por los contactos ovalados de cobre. Desconecta la Light Strip Pro de la corriente antes de cortarla.

- Limpia la superficie de montaje con un trapo que no suelte fibras. Retira parte de la película protectora para exponer una sección corta de la base adhesiva de la Light Strip Pro y pégalala a la superficie de montaje aplicando presión de 5 a 10 segundos. Retira lentamente el resto de la película con una mano mientras con la otra presionas las zonas adhesivas que van quedando expuestas. Una vez que esté montada del todo, pasa los dedos firmemente por toda la Light Strip Pro para maximizar la fuerza de la unión. Usa las bandas adhesivas tesa® adicionales para montar el controlador.
- La Light Strip Pro y su controlador son magnéticos para que puedas montarlos en superficies metálicas ferromagnéticas. Si tienes un desfibrilador cardioversor implantable o un marcapasos, evita la cerámica y el contacto prolongado con imanes y con sus campos magnéticos.

Instalación

- Descarga e instala la aplicación Control Center para Mac, Windows, iOS o Android: elgato.com/download
- Conecta la tira LED al controlador. A continuación, conecta el controlador al adaptador de corriente y enchúfalo a una toma de corriente. Tras encenderla, tu Light Strip Pro mostrará una secuencia rápida de inicio y activará el modo de enlazado.
- Abre la aplicación Control Center y enlaza tu Light Strip Pro pulsando el icono +. Control Center te guiará por el proceso de configuración. Para enlazar por Wi-Fi usando un Mac, enciende la Light Strip Pro, pulsa el icono de Wi-Fi que hay en el menú de la barra de estado en la esquina superior derecha y selecciona el nuevo accesorio. Tras finalizar el proceso de configuración de la Utilidad Airport, tu Light Strip Pro ya será accesible desde Elgato Control Center.
- Usa Control Center para encender o apagar tu Light Strip Pro, ajustar el brillo y escoger la temperatura de color exacta. Si tu ordenador no tiene Wi-Fi, usa la aplicación Elgato Control Center en tu dispositivo iOS o Android para añadir tu Light Strip Pro. Solo se necesita conexión Wi-Fi para el enlace inicial. Una vez que la hayas enlazado, podrás controlar tu Light Strip Pro desde cualquier dispositivo en tu red con conexión por cable o inalámbrica.

Reset (restablecer)

- RESET (restablecer) restablece los ajustes de fábrica de tu Light Strip Pro y borra todas las credenciales de Wi-Fi. Mantén pulsado el botón RESET con un utensilio pequeño durante al menos 10 segundos, hasta que la luz parpadee 3 veces. Tu Light Strip Pro se reiniciará automáticamente y volverá a activar el modo de enlazado.

Advertencia

- Tu Light Strip Pro puede calentarse durante un uso prolongado. Manéjala siempre con cuidado.
- Light Strip Pro está diseñada únicamente para uso en interiores.
- No tapes este producto, sobre todo el controlador.
- Ten especial cuidado al montarlo cerca de niños.
- No expongas tu Light Strip Pro a la luz directa del sol.
- Mantén la superficie luminosa libre de suciedad y polvo. Si tu Light Strip Pro se ensucia, límpiela con cuidado usando un paño suave ligeramente humedecido con agua y detergente neutro. El benceno, los disolventes y demás sustancias volátiles pueden causar daños permanentes y nunca se deben usar como limpiadores.
- No uses el producto para aplicaciones distintas a las especificadas en esta guía o en el embalaje.
- Usa únicamente los accesorios incluidos con el producto o accesorios confirmados como compatibles por parte del fabricante.

IT Montaggio

- La lunghezza di Light Strip Pro può essere accorciata per adattarsi all'applicazione selezionata (lunghezza massima delle strisce 2000 mm). Per accorciare Light Strip Pro usa un paio di forbici per tagliare a metà le piastre ovali di rame. Staccare Light Strip Pro dalla corrente prima di accorciarla.
- Pulire la superficie di montaggio con un panno privo di pelucchi. Rimuovere una parte della pellicola protettiva per scoprire una breve sezione del supporto adesivo su Light Strip Pro e applicarla sulla superficie di montaggio tenendola premuta per 5-10 secondi. Con una mano rimuovere lentamente la pellicola rimanente continuando a premere con l'altra sulle sezioni appena applicate del supporto adesivo. Far scorrere la punta delle dita su tutta la lunghezza della Light Strip Pro per ottimizzare la tenuta dell'adesione. Usare le strisce adesive

tesa® aggiuntive per fissare il controller.

- Light Strip Pro e il suo controller sono magnetici per un montaggio senza colla su superfici in metallo ferromagnetico. I portatori di ICD o pacemaker devono evitare il contatto stretto o prolungato con i magneti o i loro campi magnetici.

Installazione

- Scaricare e installare l'app Control Center per Mac, Windows, iOS o Android: elgato.com/download
- Connettere la striscia LED al controller. Quindi connettere il controller all'alimentatore e inserirlo in una presa di corrente. Dopo l'accensione Light Strip Pro mostra una rapida sequenza di avvio e si attiva la modalità di associazione.
- Aprire l'app Control Center e associare Light Strip Pro facendo clic sull'icona +. Il Control Center ti guiderà nella procedura di configurazione. Per l'abbinamento Wi-Fi usare un Mac, accendere la Light Strip Pro, cliccare sull'icona Wi-Fi nel menu di stato in alto a destra e selezionare il nuovo accessorio. Dopo aver completato il processo di configurazione dell'Airopo Utility, Light Strip Pro è accessibile da Elgato Control Center.
- Usare Control Center per accendere/spgnere Light Strip Pro, regolare la luminosità, regolare il colore e impostare la temperatura. Se il PC non è dotato di Wi-Fi, utilizzare l'app Elgato Control Center su un dispositivo iOS o Android per aggiungere Light Strip Pro. La connessione Wi-Fi è necessaria solo per l'associazione iniziale. Una volta associata, è possibile controllare Light Strip Pro tramite qualsiasi dispositivo cablato o wireless nella rete.

Reset (Ripristino)

- RESET ripristinerà le impostazioni di fabbrica di Light Strip Pro e dimenticherà tutte le credenziali Wi-Fi. Premere e tenere premuto il pulsante RESET con un piccolo utensile per almeno 10 secondi fino a quando la luce non lampeggia 3. Light Strip Pro si riavvia automaticamente e attiva nuovamente la modalità di associazione.

Avviso

- Light Strip Pro può sviluppare molto calore con un uso prolungato. Maneggiare sempre con cura.
- Light Strip Pro è destinata solo a un uso interno.
- Non coprire il prodotto, in particolare il controller.
- Prestare particolare attenzione durante l'installazione vicino ai bambini.

- Non lasciare Light Strip Pro esposta alla luce solare diretta.
- Mantenere la superficie luminosa priva di sporcia e polvere. Se Light Strip Pro si sporca, pulirla leggermente con un panno morbido inumidito con un po' d'acqua e detergente neutro non aggressivo. Benzene, diluente e altri agenti volatili possono causare danni permanenti e non devono mai essere utilizzati per la pulizia.
- Non utilizzare il prodotto per applicazioni diverse da quelle specificate in questa guida o sulla confezione.
- Non utilizzare accessori diversi da quelli forniti con il prodotto o dichiarati compatibili dal produttore.

NL Plaatsing

- De lengte van de Light Strip Pro kan worden aangepast aan de manier waarop je hem wilt gebruiken (maximale striplengte is 2000 mm). Om de Light Strip Pro in te korten, gebruik je een schaar om de strip bij de ovale koperen kussentjes door te knippen. Koppel voordat je dit doet de voeding van Light Strip Pro los.
- Maak het oppervlak voor de plaatsing schoon met een pluisvrije doek. Trek een stukje van de beschermfolie op de plakstrip los en bevestig de Light Strip Pro op het oppervlak door er 5 tot 10 seconden op te drukken. Trek nu de resterende beschermfolie beetje bij beetje los met een hand terwijl je je andere hand gebruikt om de plakstrip vast te drukken. Nadat je Light Strip Pro volledig hebt bevestigd, ga je met je vingertoppen nog eens over de volledige lengte ervan om zeker te zijn dat hij goed vastkleeft. Gebruik de extra Tesa®-plakstrips om de controller vast te kleven.
- De Light Strip Pro en de controller zijn magnetisch zodat je hem zonder lijm op magnetische metalen oppervlakken kunt bevestigen. Als je een ICD of pacemaker hebt, vermijd dan nauw of langdurig contact met magneten of hun magnetische velden.

Installatie

- Download en installeer de Control Center-app voor Mac, Windows, iOS of Android: elgato.com/download
- Sluit de ledstrip aan op de controller. Stuit vervolgens de controller aan op de voeding en steek de stekker in een stopcontact. Na het opstarten laat Light Strip Pro een snelle opstartprocedure zien en wordt de koppelingsmodus gestart.
- Open de Control Center-app en klik op het +-symbool om de Light Strip

Pro te koppelen. Control Center helpt je nu met de configuratie. Als je een Mac gebruikt voor de koppeling via wifi, schakel je de Light Strip Pro in, klik je op het wifi-symbool rechtsboven en selecteer je je nieuwe accessoire. Zodra je de configuratie met Airport-configuratieprogramma hebt voltooid, is de Light Strip Pro toegankelijk vanuit Elgato Control Center.

- Gebruik Control Center om de Light Strip Pro aan of uit te zetten, de helderheid aan te passen, de precieze kleur te kiezen en de kerntemperatuur in te stellen. Mocht je pc geen wifi hebben, dan gebruik je de Elgato Control Center-app op je iOS- of Android-apparaat om de Light Strip Pro toe te voegen. Voor de initiële koppeling is een wifi-verbinding vereist. Na de koppeling kun je de Light Strip Pro bedienen via elk bekabeld of draadloos apparaat in je netwerk.

Reset (opnieuw instellen)

- RESET herstelt de fabriekseinstellingen van de Light Strip Pro en verwijdert alle wifi-inloggegevens. Houd de RESET-knop minstens 10 seconden ingedrukt met een klein puntig voorwerp totdat het lichtje 3 keer knippert. De Light Strip Pro start automatisch opnieuw op en activeert de koppelingsmodus opnieuw.

Waarschuwing

- De Light Strip Pro kan tijdens langdurig gebruik heet worden. Wees altijd voorzichtig.
- De Light Strip Pro is uitsluitend voor gebruik binnenshuis.
- Dek dit product, en vooral de controller, niet af.
- Let vooral op als er kinderen in de buurt zijn.
- Stel de Light Strip Pro niet bloot aan direct zonlicht.
- Houd het oplichtende oppervlak vrij van stof en vuil. Veeg een vuil geworden Light Strip Pro voorzichtig af met een zachte, vochtige doek met wat water en een mild, neutraal reinigingsmiddel. Benzene, thinner en andere vluchtige stoffen kunnen onherstelbare schade veroorzaken en mogen niet worden gebruikt om het product schoon te maken.
- Gebruik het product niet voor andere dan in deze handleiding of op de verpakking vermelde toepassingen.
- Gebruik alleen accessoire die bij het product zijn meegeleverd of die door de fabrikant zijn aangeduid als compatibel.

FI Kiinnitys

- Light Strip Pro -nauhan pituutta voidaan säätää sovelluksen mukaan (nauhan maksimituus 2000 mm). Voit lyhentää Light Strip Pro -nauhaa saksilla katkaisemalla sen ovaalien kupariakhtien kohdalta. Katkaise sähköt Light Strip Pro -nauhaista ennen sen katkaisemista.
- Puhdista asennuspinta nukkaamattomalla kankaalla. Paljasta pieni osa Light Strip Pro -nauhan takana olevasta liimipinnasta kuorimalla suojakalvoa. Paina nauha asennuspintaan ja paina sitä 5–10 sekuntia. Kuori loppukalvo hitaasti toisella kädellä samalla kun toisella kädellä painat alas vasta paljastuneita liimipinnan osia. Kun se on kokonaan asennettu paikoilleen, painiskele sormenpäällisiä voimakkaasti koko Light Strip Pro -nauhan pituudelta liimauksen vahvistamiseksi. Asenna ohjain käyttämällä toista tessa®-liimanauhaa.
- Light Strip Pro ja sen ohjain ovat magneettisia ja ne voidaan kiinnittää ferromagneettisille metalleille ilman liimaa. Jos käytät ICD-laitetta tai sydämentahdistinta, vältä läheistä tai pitkäaikaista kontaktia magneettien ja niiden magneettisten kenttien kanssa.

Asennus

- Lataa ja asenna Control Center -sovellus Mac-, Windows-, iOS- tai Android-käyttöjärjestelmään osoitteesta: elgato.com/download
- Yhdistä ledinauha ohjaimen. Yhdistä ohjain tämän jollaisen virtälähteen ja yhdistä virtälähde verkkovirtaan. Kun siihen on kytketty virta, Light Strip Pro näyttää nopean käynnistyssekkensin ja käynnistää paritustilan.
- Käynnistä Control Center -sovellus ja parita se Light Strip Pro -nauhan kanssa painamalla + -kuvaketta. Control Center ohjaa sinut asennusprosessin läpi. Jos haluat parittaa Light Strip Pro -nauhan Wi-Fi-verkossa käyttäen Mac-tietokonetta, käynnistä Light Strip Pro, klikkaa oikean yläkulman Status-valikossa Wi-Fi-kuvaketta ja valitse uusi lisävarusteasi.
- Sen jälkeen kun olet suorittanut Airport-työkalan asennusprosessin, voit käyttää Light Strip Pro -nauhaa Elgato Control Center -sovelluksessa.
- Käytä Control Center -sovellusta Light Strip Pro -nauhan kytkemiseen päälle ja pois päältä, kirkkauden säätöön, värin hienosäätöön sekä lämpötilan asettamiseen. Jos tietokoneessasi ei ole Wi-Fi-ominaisuutta, käytä Elgato Control Center -sovellusta iOS- tai

Android-laitteella Light Strip Pro -nauhan lisäämiseksi. Wi-Fi-yhteyttä tarvitaan ainoastaan ensimmäiseen parittamiseen. Sen jälkeen kun ne on kerran paritettu, voit ohjata Light Strip Pro -nauhaa minik tahansa verkkosi langallisen tai langattoman laitteen kautta.

Reset (Nollaus)

- NOLLAUS palauttaa Light Strip Pro -nauhan tehdasasetukset ja siinä häviävät kaikki Wi-Fi-kirjautumistiedot. Paina RESET (NOLLAUS) -painiketta pienellä työkalulla ja pidä sitä alhaalla vähintään 10 sekuntia kunnes valo vilkkuu 3 kertaa. Light Strip Pro käynnistyy uudelleen automaattisesti ja siirtyä paritustilaan.

Varoitus

- Light Strip Pro saattaa kuumentua jos sitä käytetään pitkään. Käsittele sitä aina huolellisesti.
- Light Strip Pro on tarkoitettu ainoastaan sisäkäyttöön.
- Älä peitä tätä tuotetta äläkä virsinkaan ohjainta.
- Ole erityisen varovainen jos lähistöllä on lapsia.
- Älä jätä Light Strip Pro -nauhaa suoraan auringonvaloon.
- Pidä valaistuspinta puhtaana ja pölyttömänä. Jos Light Strip Pro likaantuu, pyyhi sitä kevyesti pehmeällä kankaalla, joka on kosteutettu pienellä määrällä vettä ja miedolla neutraalilla puhdistusaineella. Bentseeni, timeri ja muut haihtuvat aineet saattavat aiheuttaa sille pysyviä vaurioita eikä niitä tulisi käyttää koskaan sen puhdistamiseen.
- Älä käytä tuotetta muihin kuin tässä oppaassa ja pakkausksessa mainittuihin käyttötarkoituksiin.
- Älä käytä muita lisävarusteita kuin tuotteen mukana toimitetut tai joiden valmistaja on todennut olevan yhteensopivia sen kanssa.

DK Montering

- Længden af Light Strip Pro kan justeres, så den passer til din valgte applikation (maksimal strimmelængde 2000 mm | 78,8 tommer). For at forkorte Light Strip Pro skal du bruge en saks til at klippe de ovale kobber-pads over i to. Afbryd strømmen til Light Strip Pro før afkorting.
- Rengør monteringsoverfladen med en fugfri klud. Træk noget af den beskyttende film af for at blottlægge en kort del af den klæbende bagside på Light Strip Pro, og klæb til monteringsoverfladen ved at trykke i 5 til 10 sekunder. Træk langsomt den resterende film tilbage med den ene

hånd, mens du bruger den anden hånd til at presse de nysponerede dele af klæbemidlet ned. Når den er fuldt monteret, skal du føre fingerspidserne langs hele længden af Light Strip Pro for at maksimere bindingsstyrken. Brug de ekstra tessa® klæbestrimler til montering af kontrollere.

- Light Strip Pro og dens controller er magnetiske, så den kan monteres limfrit på ferromagnetiske metaloverflader. Hvis du har en ICD eller pacemaker, skal du undgå tæt eller længerevarende kontakt med magneter eller deres magnetfelter.

Installation

- Download og installer Control Center-appen til Mac, Windows, iOS eller Android: elgato.com/download
- Tilslut LED-strip til kontrollere. Tilslut derefter kontrollere til strømforsyningen, og sæt den i en stikkontakt. Efter opstart viser Light Strip Pro en hurtig startsekkens og aktiverer parringstilstand.
- Start Control Center-appen, og par Light Strip Pro ved at klikke på +-ikonet. Control Center vil guide dig gennem installationsprocessen. Hvis du ønsker at lave Wi-Fi-parring med en Mac, skal du tænde for din Light Strip Pro, klikke på Wi-Fi-ikonet øverst til højre i Statusmenuen og vælge dit nye tilbehør. Efter at have gennemført opsætningsprocessen for Airport Utility, er din Light Strip Pro tilgængelig fra Elgato Control Center.
- Brug Control Center til at tænde/ slukke for Light Strip Pro, justere lysstyrken, finjustere farven og indstille temperaturen. Hvis din pc ikke har Wi-Fi, skal du bruge Elgato Control Center-appen på din iOS- eller Android-enhed til at tilføje Light Strip Pro. Wi-Fi-forbindelse kræves kun ved første parring. Når enhederne først er parret, kan du styre Light Strip Pro via enhver enhed med kabel eller trådløs enhed på dit netværk.

Reset (Nulstil)

- RESET gendanner Light Strip Pro's fabriksindstillinger og sletter alle Wi-Fi-legitimationsoplysninger. Tryk og hold RESET-knappen med et lille værktøj i mindst 10 sekunder, indtil lys blinker tre gange. Light Strip Pro genstarter automatisk og genaktiverer parringstilstand.

Advarsel

- Light Strip Pro kan blive varm under længere tids brug.
- Hænder den altid forsigtigt.
- Light Strip Pro er kun lavet til indendørs brug.

- Tildæk ikke dette produkt, især ikke kontrollere.
- Vær særligt forsigtig ved opstilling i nærheden af børn.
- Efterlad ikke Light Strip Pro i direkte sollys.
- Hold belysningsoverfladen fri for snavs og støv. Hvis Light Strip Pro bliver snavs, skal du afbørste let med en blød klud fugtet med lidt vand og et mildt, neutralt rengøringsmiddel. Benzen, fortyndere og andre flygtige stoffer kan forårsage permanent skade og bør aldrig bruges til rengøring.
- Brug ikke produktet til andre anvendelser end dem, der er specificeret i denne vejledning eller emballagen.
- Brug ikke andet tilbehør end det, der leveres sammen med produktet eller angives som kompatibelt af producenten.

NO Montering

- Længden på Light Strip Pro kan justeres for å passe tiltenkt bruk (maksimal remselengde 200 cm). Bruk en saks til å dele de ovale kobberputene i to for å forkorte Light Strip Pro. Koble Light Strip Pro fra strømmen før du forkorter den.
- Rengjør monteringsoverflaten med en fofri klut. Fjern litt av beskyttelsesfilmen for å eksponere en liten del av den selvklebende baksiden til Light Strip Pro, og legg press på monteringsoverflaten i 5 til 10 sekunder. Fjern sakte den resterende filmen med den ene hånden mens du bruker den andre hånden til å presse ned denne delen av den selvklebende baksiden. Når monteringen er fullført, bruker du fingertuppene til å stryke langs hele lengden av Light Strip Pro, slik at limet fester seg godt. Bruk de ekstra selvklebende stripsene til å montere kontrollere.
- Light Strip Pro og kontrollere er magnetiske for limfri montering på ferromagnetiske metaloverflater. Hvis du har en implanterbar hjertestarter eller pacemaker, må du unngå nær eller langvarig kontakt med magneter eller magnetfeltene.

Installasjon

- Last ned og installer appen Control Center for Mac, Windows, iOS eller Android: elgato.com/download
- Koble LED-stripen til kontrollere. Koble deretter kontrollere til strømforsyningen og sett den i en stikkontakt. Etter strømtilkobling vil Light Strip Pro vise en rask oppstartsekkens og aktivere sammenkoblingsmodus.
- Start appen Control Center og

sammenkoble Light Strip Pro ved å klikke på +-ikonet. Control Center vil veilede deg gjennom installasjonsprosessen. For Wi-Fi-parkobling ved hjelp av en Mac, slå på Light Strip Pro, klikk på Wi-Fi-ikonet øverst til høyre i Status-menyen, og velg ønsket tilbehør. Etter å ha fullført installasjonsprosessen for Airport Utility, er Light Strip Pro tilgjengelig fra Elgato Control Center.- Bruk Control Center for å slå Light Strip Pro på/av, justere lysstyrke, finjustere fargen og stille temperaturen. Hvis du ikke har Wi-Fi på PC-en din kan du bruke appen Elgato Control Center-appen på iOS- eller Android-enhet din, for å legge til Light Strip Pro. Du trenger kun Wi-Fi ved første gangs paring. Når paringen er fullført, kan du kontrollere Light Strip Pro via hvilken som helst kablet eller trådløs enhet i nettverket ditt.

Reset (Tilbakestill)

- TILBAKESTILL vil gjenopprette fabrikkinnstillingene til Light Strip Pro og glemme alle Wi-Fi-innstillingar. Trykk og hold nede TILBAKESTILLING-knappen med et lite værktøy i minst 10 sekunder, til lyset blinker tre ganger. Light Strip Pro starter nå automatisk på nytt og aktiverer sammenkoblingsmodus på nytt.

Advarsel

- Light Strip Pro kan bli varm ved langvarig bruk. Bruk den alltid med forsiktighet.
- Light Strip Pro er kun ment for innendørs bruk.
- Ikke dekk til dette produktet, spesielt ikke kontrollere.
- Vær spesielt forsiktig når du setter den opp i nærheten av barn.
- Ikke la Light Strip Pro ligge i direkte sollys.
- Hold lysoverflaten fri for smuss og støv. Hvis Light Strip Pro blir møkkete, kan du tørke lett av den med en myk klut fugtet med litt vann og mild, nøytral såpe. Benzen, tynnere og andre oppløselige stoffer kan føre til permanent skade, og må aldri brukes til rengjøring.
- Ikke bruk produktet til annen bruk enn det som er angitt i denne veiledningen eller innpakkingen.
- Ikke bruk annet tilbehør enn det som følger med produktet eller som er oppgitt som kompatibelt av produsenten.

SV Montering

- Længden på Light Strip Pro kan justeras till att passa var den ska användas (högsta längd på remsan är 2 000 mm). Korta av Light Strip Pro genom att klippa igenom de ovala koppardynorna. Koppla

loss Light Strip Pro från elnätet innan du klipper.

- Rengör monteringsytan med en luddfri trasa. Lossa lite av skyddsfilmen från den självhäftande ytan på Light Strip Pro och fäst den på monteringsytan genom att trycka i 5 till 10 sekunder. Dra tillbaka den återstående skyddsfilmen med en hand medan du trycker på de frigjorda självhäftande ytorna. När Light Strip Pro har monterats maximerar du fästförmågan genom att dra fingertopparna kraftigt längs hela dess längd. Montera regelbundet med de medföljande tessa®-klisterermsorna.
- Light Strip Pro och dess reglage är magnetiska och kan monteras utan klister på ferromagnetiska metalltylor. Undvik nära eller långvarig kontakt med magneter och magnetfält om du har en ICD eller pacemaker.

Installation

- Hämta och installera appen Control Center till Mac, Windows, iOS eller Android: elgato.com/download
- Anslut LED-remsan till reglaget. Anslut reglaget till nätadaptern och koppla den till ett eluttag. Efter upstart kommer Light Strip Pro att visa en snabb startsekkens och starta parkopplingsläget.
- Öppna Control Center-appen och parkoppla Light Strip Pro genom att klicka på +. Control Center kommer att leda dig genom installationsprocessen. Vid parkoppling på en Mac via trådlöst nätverk, slå på Light Strip Pro, klicka på Wi-Fi-symbolen i statusmenyn i övre högra hörnet och välj det nya tillbehöret. När installationsprocessen i Airport Utility är klar kan du nå Light Strip Pro från Elgato Control Center.
- Control Center kan slå på och av Light Strip Pro, justera ljusstyrkan, göra fininställningar av fargen och ställa in färgtemperaturen. Om datorn inte har trådlöst nätverk, parkoppla Light Strip Pro med Elgato Control Center-appen till en iOS- eller Android-enhet. En trådlös anslutning krävs endast för den första parkopplingen. När parkopplingen är klar går det att styra Light Strip Pro från valfri enhet i nätverket, trådad eller trådlös.

Återställ

- ÅTERSTÄLL återställer Light Strip Pro till fabriksinställningarna och tar bort alla inställningar för trådlösa nätverk. Tryck och håll in ÅTERSTÄLL i minst 10 sekunder med ett litet verktyg tills lampan blinkar tre gånger. Light Strip Pro startar automatiskt om och går in i parkopplingsläge.

Varning

- Light Strip Pro kan bli varm under långre användning. Hantera den alltid försiktigt.
- Light Strip Pro mostrará uma rápida sequência de inicialização e ativará o modo de emparelhamento.
- Täck inte över produkten, särskilt inte reglaget.
- Var särskilt försiktig om barn är i närheten.
- Läsma inte Light Strip Pro i direkt solljus.
- Håll ljuslytan fri från smuts och damm. Om Light Strip Pro blir smutsigt, torka försiktigt av den med en mjuk trasa lätt fuktad med vatten och ett mildt neutralt rengöringsmedel. Bensen, thinner och andra lättflyktiga lösningsmedel kan orsaka permanenta skador och ska inte användas vid rengöring.
- Använd inte produkten för andra ändamål än de som beskrivs i denna guide eller förpackningen.
- Använd inte andra tillbehör än de som kommer från tillverkaren eller som har godkänts för användning av tillverkaren.

BR Montagem

- O comprimento da Light Strip Pro pode ser ajustado para acomodar a aplicação escolhida (o comprimento máximo da faixa é de 2 m). Para encurtar a Light Strip Pro, use uma tesoura para cortar as partes ovais de cobre. Desconecte a Light Strip Pro da alimentação antes de encurtá-la.
- Limpe a superfície de montagem com um pano sem fiapos. Destaque parte da película protetora para expor uma pequena seção da traseira adesiva da Light Strip Pro e prenda à superfície de montagem, aplicando pressão de 5 a 10 segundos. Destaque lentamente o restante da película com uma das mãos enquanto usa a outra para pressionar as seções recém-expostas da traseira adesiva. Depois de totalmente montada, passe as pontas dos dedos com firmeza ao longo do comprimento da Light Strip Pro para maximizar a força da cola. Use as tiras adesivas tesa® adicionais para montar o controle.
- A Light Strip Pro e o controle são magnéticos para que possam ser montados em superfícies de metal pintado. Caso tenha um CDI ou marcapasso, evite o contato próximo ou prolongado com ímãs ou seus campos magnéticos.

Instalação

- Baixe e instale o app Control Center para Mac, Windows, iOS ou Android: elgato.com/download

- Conecte a tira de LEDs ao controlador. Conecte o controlador à fonte de energia e ligue-a a uma tomada. Depois de ligada, a Light Strip Pro mostrará uma rápida sequência de inicialização e ativará o modo de emparelhamento.
- Abra o app Control Center e clique no ícone „+“ para emparelhar a Light Strip Pro. O Control Center guiará você pelo processo de configuração. Para emparelhar via Wi-Fi com um Mac, ligue a Light Strip Pro, clique no ícone de Wi-Fi na barra de menus e seleccione o acessório novo. Depois de concluir o processo de configuração do Utilitário AirPort, acesse a Light Strip Pro pelo Elgato Control Center.
- Use o Control Center para ligar e desligar a Light Strip Pro, ajustar o brilho, controlar a cor com precisão e definir a temperatura. Se o PC não tiver Wi-Fi, use o app Elgato Control Center para adicionar a Light Strip Pro a partir de um dispositivo iOS ou Android. Uma conexão Wi-Fi é necessária apenas para o emparelhamento inicial. Depois de emparelhar, você pode controlar a Light Strip Pro através de qualquer dispositivo com o seu fio na sua rede.

Reset (Redefinição)

- RESET restaura a Light Strip Pro aos ajustes de fábrica e remove todas as credenciais de Wi-Fi. Com uma ferramenta pequena, mantenha o botão RESET pressionado por ao menos 10 segundos até que a luz pisque três vezes. A Light Strip Pro será reiniciada automaticamente e reativará o modo de emparelhamento.

Atenção

- A Light Strip Pro pode esquentar durante o uso prolongado. Sempre tenha cuidado ao manuseá-la.
- A Light Strip Pro é projetada apenas para o uso em interiores.
- Não cubra este produto, especialmente o controlador.
- Tenha atenção especial ao montá-lo perto de crianças.
- Não deixe a Light Strip Pro diretamente exposta à luz solar.
- Mantenha a superfície de iluminação sem sujeira e poeira. Se a Light Strip Pro estiver suja, limpe-a com um pano macio umedecido com um pouco de água e detergente neutro suave. Benzeno, thinner e outros agentes voláteis podem causar danos permanentes e nunca devem ser usados na limpeza.
- Não use o produto para outros propósitos que não os especificados

nesto manual ou na embalagem.

- Não use acessórios que não os fornecidos com o produto ou indicados como compatíveis pelo fabricante.

TR Takma

- Light Strip Pro'nun uzunluğu seçtiğiniz uygulamaya yerleştirilebilecek şekilde ayarlanabilir (maksimum serit uzunluğu 2000 mm). Light Strip Pro'yu kısaltmak için oval bakır dolguları makasla ortadan kesin. Kısaltmadan önce Light Strip Pro'nun kablosunu prizden çekin.
- Takıttığınız yüzeyi hav bırakmayan bir bezle silin. Light Strip Pro'nun arkasındaki yapışkan bandın küçük bir bölümünü açın ve takılacak yüzeye ilıştırin elinizle 5 ila 10 saniye basılı tutun. Bandın geri kalan kısmını bir elinizle yavaşça çekerken diğer elinizle yapışkan kısmı bastırın. Tamamen takıldıktan sonra, Light Strip Pro'ya boylu boyunca parmak uçlarınızla sıkıca bastırarak iyice yapışmasını sağlayın. Kumandayı takmak için ilave tesa® yapışkan bantları kullanın.
- Light Strip Pro ve kumandası ferromanyetik metal yüzeylere yapıştırmaya gerektirmeden manyetik olarak takılabilir. İmplant defibrilatör veya kalp pili taşıyorsanız, miknatsızlarla veya bunlara ait manyetik alanlarla yakın ve uzun süreli temaslardan kaçının.

Kurulum

- Mac, Windows, iOS ve Android'te kullanılabilen Control Center'i indirip yükleyin: elgato.com/download
- LED Strip'i kumandaya bağlayın. Sonra kumandayı güç kaynağına bağlayın ve fişi prize takın. Açıldıktan sonra Light Strip Pro hızlı bir başlatma sekansına girecek ve eşleşme moduna geçecektir.
- Control Center uygulamasını açın + simgesini tıklayarak Light Strip Pro'yu eşleştirin. Control Center size kurulumda eşlik edecektir. Mac'de Wi-Fi eşleşmesi için Light Strip Pro'nuzu açın, sağ üst köşedeki Durum menüsünden Wi-Fi simgesini tıklayın ve yeni aksesuarınızı seçin. Airport Utility kurulumunu tamamladıktan sonra, Light Strip Pro'nuz Elgato Control Center'dan erişilebilirsiniz.
- Control Center ile Light Strip Pro'yu açıp kapatabilir, parlaklığı ayarlayabilir, renge hassas ayarlar yapabilir ve sıcaklığı belirleyebilirsiniz. Bilgisayarınızın Wi-Fi özelliği yoksa, iOS veya Android cihazınızdaki Elgato Control Center uygulamasını kullanarak Light Strip Pro'yu ekleyebilirsiniz. Wi-Fi bağlantısı sadece ilk eşleme için gereklidir. Eşleme sonrasında Light Strip Pro'yu

bağlantınızdaki kablolu ve kablosuz herhangi bir cihazla denetleyebilirsiniz.

Sifirlama

• SIFIRLAMA Light Strip Pro'nun tüm Wi-Fi bilgilerini silerek fabrika ayarlarına geri döndürür. Küçük bir araçla ışık 3 kez yanıp sönmeye kadar en az 10 saniye SIFIRLAMA düğmesine basılı tutun. Light Strip Pro otomatik olarak yeniden başlatılacak ve tekrar eşleşme moduna girecektir.

Uyarı

- Light Strip Pro uzun süreli kullanımlarda ısınabilir. Dikkatle kullanmanızı öneriyoruz.
- Light Strip Pro yalnızca kapalı alanlarda kullanıma uygundur.
- Başta kumanda olmak üzere, ürünü üzerine örtmeyin.
- Çocukların yakınında kurarken özellikle dikkatli olun.
- Light Strip Pro'yu doğrudan güneş ışığında bırakmayın.
- Işık yüzeyini kir ve tozdan uzak tutun. Light Strip Pro kirlendiği takdirde, biraz suyla nemlendirilmiş ve hafif ve nötr deterjan uygulananmış yumuşak bir bezle hafifçe silin. Benzin, tiner ve diğer uçucu kimyasallar cihazınıza kalıcı hasar verebileceğinden, temizlik için bunları kullanmaktan kaçının.
- Bu ürünü kullanırken kılavuzunda veya pakette belirtilen uygulamaları dışındaki başka amaçlar için kullanmayın.
- Ürünle birlikte gelen veya üretici tarafından üymlu olduğu belirtilen aksesuarlar dışındaki araçları kullanmayın.

GR Στερέωση

- Το μήκος του Light Strip Pro μπορεί να προσαρμοστεί για να ταιριάζει με την επιλεγμένη σας εφαρμογή (μέγιστο μήκος ταινίας 2000 mm). Για να κοντύνετε το Light Strip Pro, κόψτε τα οβάλ χάλκινα ηλεκτρόδια με ένα ψαλίδι. Αποσυνδέστε το Light Strip Pro από την ηλεκτρική παροχή πριν το κοντύνετε.
- Καθαρίστε την επιφάνεια στερέωσης με ένα πανί που δεν αφήνει χνούδι. Ξεκολλήστε λιγη από την προστατευτική μεμβράνη για να εκθέσετε ένα μικρό τμήμα του αυτοκόλλητου στο Light Strip Pro και κολλήστε το στην επιφάνεια στερέωσης ασκώντας πίεση για 5 έως 10 δευτερόλεπτα. Ξεκολλήστε αργά την υπόλοιπη μεμβράνη με το ένα χέρι ενώ χρησιμοποιείτε το άλλο χέρι για να πιέσετε τα τμήματα του αυτοκόλλητου που εκθέστε. Μόλις στερεωθεί εντελώς, περάστε το δαχτύλιό σας σταθερά σε

ολόκληρο το μήκος του Light Strip Pro για να μεγιστοποιήσετε την κολλητική ισχύ. Χρησιμοποιήστε τις επιπροσθέτες λωρίδες tesa® για να στερεώσετε τον ελεγκτή.

- Το Light Strip Pro και ο ελεγκτής το είναι μαγνητικά, για να στερεώνονται χωρίς κόλλα σε φερρομαγνητικές μεταλλικές επιφάνειες. Αν έχετε εμπειρία στο καρδιομετατροπεία απινιδωτή ή βηματοδότη, αποφύγετε την κοντινή ή παρατεταμένη επαφή με μαγνητές ή τα μαγνητικά πεδία τους.

Εγκατάσταση

- Κατεβάστε και εγκαταστήστε την εφαρμογή Control Center για Mac, Windows, iOS ή Android: elgato.com/download
- Συνδέστε τη λωρίδα LED στον ελεγκτή. Μετά, συνδέστε τον ελεγκτή στο τροφοδοτικό και συνδέστε το σε μια πρίζα. Αφού το ενεργοποιήσετε, το Light Strip Pro θα αλλάξει κυκλικά και γρήγορα τα χρώματα και θα μεταβεί σε τρόπο λειτουργίας σούζειυσης.
- Εκκινήστε την εφαρμογή Control Center και πραγματοποιήστε σούζειυση του Light Strip Pro κάνοντας κλικ στο εικονίδιο +. Η εφαρμογή Control Center θα σας καθοδηγήσει στη διαδικασία διαμόρφωσης. Για σούζειυση Wi-Fi χρησιμοποιώντας Mac, ενεργοποιήστε το Light Strip Pro, κάντε κλικ στο εικονίδιο Wi-Fi στην άνω, δεξιά γωνία του μενού Status και επιλέξτε το καινούριο αξεσουάρ σας. Αφού ολοκληρώσετε τη διαδικασία διαμόρφωσης Airport Utility, το Light Strip Pro σας είναι προεβαστισμένο από το Elgato Control Center.
- Χρησιμοποιήστε το Control Center για την ενεργοποίηση/απενεργοποίηση του Light Strip Pro, προσαρμοστείτε τη φωτεινότητα, πραγματοποιήστε μικρορυθμίσεις στο χρώμα και ρυθμίστε τη θερμοκρασία χρώματος. Εάν το PC σας δεν είναι εξοπλισμένο με Wi-Fi, χρησιμοποιήστε την εφαρμογή Elgato Control Center στη συσκευή iOS ή Android σας για να προεβαστίσει το Light Strip Pro. Η σύνδεση Wi-Fi απαιτείται μόνο για την αρχική σούζειυση. Μόλις γίνει η σούζειυση, μπορείτε να ελέγχετε το Light Strip Pro μέσω οποιασδήποτε ενσύρματης ή ασύρματης συσκευής στο δικτύό σας.

Επιαναφορά

- Το RESET θα πραγματοποιήσει επαναφορά στις εργοστασιακές ρυθμίσεις του Light Strip Pro και θα αγνοήσει όλα τα διαπιστευτήρια Wi-Fi. Πατήστε παρατεταμένα το κουμπί

RESET με ένα μικρό εργαλείο για τουλάχιστον 10 δευτερόλεπτα μέχρι η λυχνία να αναβοσβήνει 3 φορές. Το Light Strip Pro θα επανεκκινήσει αυτόματα και θα εισέλθει ξανά στον τρόπο λειτουργίας σούζειυσης.

Προειδοποίηση

- Το Light Strip Pro μπορεί να θερμανθεί κατά την παρατεταμένη χρήση. Να χειρίζεστε πάντα με προσοχή.
- Το Light Strip Pro είναι κατασκευασμένο για εσωτερική χρήση μόνο.
- Μην καλύπτετε αυτό το προϊόν, ιδίως είτε τον ελεγκτή.
- Να είστε ιδιαίτερα προσεκτικοί όταν στήνετε κοντά σε παιδιά.
- Μην αφήνετε το Light Strip Pro σε άμεσο ηλιακό φως.
- Διαπρήστε την επιφάνεια φωτισμού καθαρά από βρομιά και σκόνη. Εάν το Light Strip Pro βρομιάσει, σκουπίστε το ελαφρά με ένα μαλακό πανί υγραμένο με λίγο νερό και ήπιτο, ουδέτερο απορρυπαντικό. Η βενζίνη, ο διαλύτες και άλλοι πτηνικοί παράγοντες μπορεί να προκαλέσουν μόνιμη ζημιά και δεν πρέπει να χρησιμοποιούνται ποτέ για τον καθαρισμό.
- Μην χρησιμοποιείτε το προϊόν για εφαρμογές διαφορετικές από αυτές που καθορίζονται στον παρόντα οδηγό ή στη συσκευασία.
- Μην χρησιμοποιείτε αξεσουάρ διαφορετικά από αυτά που παρέχονται μαζί με το προϊόν ή που δηλώνονται ως συμβατά από τον κατασκευαστή.

PL Mocowanie

- Długość taśmy Light Strip Pro można dostosować do wybranego zastosowania (maksymalna długość taśmy to 2000mm). Aby skrócić taśmę Light Strip Pro, użyj nożycazek do przecięcia owalnych międzynakładowych wkładek. Przed przecięciem odłóż taśmę Light Strip Pro od źródła zasilania.
- Wyłącz powierzchnię montażu szmatką niepozostawiającą kłaczek. Odklej część folii ochronnej w celu odsłonięcia krótkiego fragmentu podkładu klejowego Light Strip Pro, a następnie przyklej taśmę do powierzchni montażowej, przyciskając przez 5–10 sekund. Powoli odklejaj jedną ręką pozostałą folię, a drugą ręką dociskaj nowo odstonięte odcinki podkładu klejowego. Po zakończeniu montażu przeciągnij mocno palcami wzdłuż całej długości taśmy Light Strip Pro, aby zapewnić maksymalne trzymanie. Użyj dodatkowych pasek samoprzylepnych tesa®, aby przymocować kontroler.

- Taśma Light Strip Pro i jej kontroler są magnetyczne, co umożliwia bezklejowy montaż na ferromagnetycznych powierzchniach metalowych. Osoby z wszczepionym kardiowerterem-defibrylatorem lub rozrusznikiem serca powinny unikać bliskiego lub długotrwałego kontaktu z magnesami i ich polem magnetycznym.

Instalacja

- Pobierz i zainstaluj aplikację Control Center dla systemu Mac, Windows, iOS lub Android: elgato.com/download
- Podłącz taśmę LED do kontrolera. Przyłącz kontroler do zasilacza i podłącz go do gniazdka elektrycznego. Po włączeniu zasilania taśma Light Strip Pro wyświetli szybką sekwencję startową, a następnie przejdzie do trybu parowania.
- Uruchoom aplikację Control Center i sparuj taśmę Light Strip Pro, klikając ikonę +. Aplikacja Control Center przeprowadzi Cię przez proces konfiguracji. Aby wykonać parowanie Wi-Fi przy użyciu komputera Mac, włącz taśmę Light Strip Pro, kliknij ikonę Wi-Fi i w prawym górnym rogu menu stanu i wybierz nowo akcesorium. Po zakończeniu procesu konfiguracji w programie Narzędzie Airport taśma Light Strip Pro będzie dostępna w aplikacji Elgato Control Center.
- Użyj aplikacji Control Center do włączania i wyłączania taśmy Light Strip Pro, regulacji jasności, precyzyjnego dostrajania kolorów i ustawiania temperatury barwowej. Jeśli komputer nie ma interfejsu Wi-Fi, użyj aplikacji Elgato Control Center na urządzeniu z systemem iOS lub Android, aby dodać taśmę Light Strip Pro. Połączenie Wi-Fi jest wymagane tylko do początkowego parowania. Po sparowaniu można sterować taśmą Light Strip Pro przy użyciu dowolnego urządzenia przewodowego lub bezprzewodowego w sieci.

Resetowanie

- Przycisk RESET powoduje przywrócenie ustawień fabrycznych taśmy Light Strip Pro i zapamiętanie wszystkich poświadczeń Wi-Fi. Naciśnij małym narzędziem i przytrzymaj przycisk RESET przez co najmniej 10 sekund, aż światło zamigie 3 razy. Taśma Light Strip Pro automatycznie uruchomi się ponownie i przejdzie do trybu parowania.

Ostrzeżenie

- Taśma Light Strip Pro może stać się gorąca podczas długotrwałego użytkowania. Zawsze należy zachować

ostrożność podczas obsługi.

- Taśma Light Strip Pro jest przeznaczona do użytku wyłącznie w pomieszczeniach.
- Nie zakrywać produktu, a w szczególności kontrolera.
- Należy zachować szczególną ostrożność przy umieszczaniu taśmy w pobliżu dzieci.
- Nie pozostawiać taśmy Light Strip Pro wystawionej na bezpośrednie działanie promieni słonecznych.
- Powierzchnia świecąca powinna być wolna od brudu i kurzu. Jeśli taśma Light Strip Pro się zabrudzi, należy przetrzeć ją lekko miękką ściereczką zwilżoną wodą i łagodnym, neutralnym detergentem. Benzen, rozcieńczalnik i inne środki lotne mogą powodować trwałe uszkodzenia i nigdy nie powinny być używane do czyszczenia.
- Nie wolno używać produktu do zastosowań innych niż określono w tej instrukcji lub na opakowaniu.
- Nie należy używać akcesoriów innych niż dostarczone z produktem lub oznaczone jako zgodne przez producenta.

RU Монтаж

- Длину Light Strip Pro можно изменить до необходимой (максимальная длина ленты 2000 мм). Укоротите Light Strip Pro, отрезав часть ножницами так, чтобы разделить овальную площадку. Перед тем как укорачивать Light Strip Pro, отключите ее от электропитания.
- Очистите монтажную поверхность мягкой неворсистой тканью. Отогните часть защитной пленки, закрывающей клеевое покрытие на обратной стороне Light Strip Pro. Прижмите этот участок ленты к монтажной поверхности и держите 5–10 секунд. Продолжайте понемногу отделять защитную пленку и другой рукой приклеивать к монтажной поверхности следующие участки ленты. Приклеив Light Strip Pro полностью, с нажимом прогладьте ее пальцами по всей длине, чтобы как следует зафиксировать. Для монтажа контроллера используйте дополнительные самоклеющиеся полоски tesa®.
- Light Strip Pro и элемент управления примагничиваются к ферромагнитным металлическим поверхностям для монтажа без использования клеящих полосок. Если у вас установлен имплантируемый кардиowerтер или кардиостимулятор, избегайте близкого или длительного контакта с магнитами и магнитным полем.

Установка

- Загрузите и установите приложение Control Center для Mac, Windows, iOS или Android: elgato.com/download
- Подключите светодиодную ленту к контроллеру. Соедините контроллер с блоком питания и подключите его к сети. При включении Light Strip Pro покажет комбинацию запуска и перейдет в режим создания пары.
- Откройте приложение Control Center и добавьте Light Strip Pro, нажав значок +. Следуйте инструкциям мастера установки Control Center. Для создания пары с компьютером Mac через Wi-Fi включите Light Strip Pro, нажмите значок Wi-Fi в меню статуса справа сверху и выберите ваше новое устройство из списка. По завершении настройки «Утилиты AirPort» лента Light Strip Pro будет доступна в приложении Elgato Control Center.
- Используйте Control Center для включения и выключения Light Strip Pro, а также настройки цвета, яркости и температуры освещения. Если ваш компьютер не подключен к сети Wi-Fi, используйте мобильное приложение Elgato Control Center для iOS или Android для добавления Light Strip Pro. Наличие Wi-Fi необходимо только для первоначального создания пары. После создания пары вы можете управлять Light Strip Pro с любого проводного или беспроводного устройства в вашей сети.

Сброс

- Функция «СБРОС» восстановит заводские настройки Light Strip Pro и удалит все сохраненные данные доступа к Wi-Fi. Нажмите кнопку «СБРОС» подходящим тонким инструментом и удерживайте не менее 10 секунд, пока индикатор не мигнет трижды. Light Strip Pro перезагрузится автоматически и перейдет в режим создания пары.

Внимание

- При длительном использовании светодиодная лента Light Strip Pro может нагреваться. Всегда будьте осторожны при использовании устройства.
- Лента Light Strip Pro предназначена только для использования в помещении.
- Ничем не накрывайте ее — в особенности контроллер.
- Будьте особенно осторожны при установке устройства в местах, где могут бывать дети.

- Не подвергайте Light Strip Pro воздействию прямых солнечных лучей.
- Не допускайте скопления на ленте пыли и грязи. Очищайте загрязнение на Light Strip Pro мягкой влажной тканью с раствором нейтрального моющего средства. Не используйте для очистки бензин, растворители и другие летучие вещества — они могут безвозвратно повредить ленту.
- Не используйте устройство для целей, кроме описанных в данной инструкции или на упаковке.
- Используйте только аксессуары, входящие в комплект поставки, устройства или декларированные производителем как совместимые.

JA 設置方法

- 使用したい環境に合わせて Light Strip Pro の長さ調整ができます (最大 2000 mm / 78.8 in). Light Strip Pro を短くするには、ハサミで精円形の銀のバンド部分の中央で切り離してください。Light Strip Pro を短くする前に、必ず電源から抜いてください。
- 設置面を糸くずのでない布できれいに拭いてください。保護フィルムを少しはがして、Light Strip Pro の粘着面を短く露出してから、取り付けた場所にて5秒から10秒、しっかりと押し付けて固定してください。残りの保護フィルムを片手でゆっくりとはがしながら、もう一方の手で粘着テープが新しく露出した部分をしっかりと押し付けてください。完全に貼り付けてから、粘着力を強化するために、指で Light Strip Pro の端から端までしっかりと押さえてください。コントローラーを設置するには、追加の tesa® 粘着テープを使用してください。
- Light Strip Pro とコントローラーはマグネット式なので、強磁性の金属の表面には糊を使わずにマウントできます。ICD やペースメーカーを装着されている方は、磁石または磁場に接近することや、製品の長時間の使用は避けてください。

インストール

- Mac、Windows、iOS、または Android 対応のコントロールセンターアプリをダウンロードしてインストールしてください: elgato.com/download
- LED テープライトをコントローラーに接続します。次に、コントローラーを電源に接続して、コントロールに差し込みます。パワアップする

と、Light Strip Pro はすばやく起動シーケンスを表示し、ペアリングモードを開始します。

- „コントロールセンター”を起動し、“+”アイコンをクリックして Light Strip Pro とペアリングしてください。„コントロールセンター”が設定の手順を案内します。Mac を使って Wi-Fi ペアリングするには、Light Strip Pro をオンにして、右上の“状況”メニューの Wi-Fi アイコンをクリックしてから、新しいアクセサリを選択してください。AirMac ユーティリティの設定プロセスを完了すると、Light Strip Pro は Elgato コントロールセンターからアクセスできます。
- コントロールセンターを使って、Light Strip Pro のオン/オフの切り替え、明るさ調整、カラーの微調整、および色温度の設定を実行できます。お使いの PC に Wi-Fi が装備されていない場合は、iOS または Android デバイスで Elgato コントロールセンターアプリを使用し、Light Strip Pro を追加してください。Wi-Fi 接続は初期のペアリングにのみ必要です。ペアリングが完了すると、お使いのネットワークで、ワイヤレス接続またはワイヤレス接続されたデバイスから Light Strip Pro をコントロールできます。

リセット

- “リセット”すると、Light Strip Pro は出荷時設定に復元され、すべての Wi-Fi 資格情報を喪失します。ライトが 3 回点滅するまで最低 10 秒間、小さなツールのついた“リセット”ボタンを押し続けたままにしてください。Light Strip Pro が自動的に再起動し、ペアリングモードを再開します。

警告

- Light Strip Pro を長時間使用すると、本体が熱くなることがあります。お取り扱いには十分にご注意ください。
- Light Strip Pro は屋内でのみ使用できます。
- この製品を、特に、コントローラーを覆うことはしないでください。
- お子様の手が届く範囲に設置する場合は特に注意が必要です。
- Light Strip Pro を直射日光の当たる場所に放置しないでください。
- ライトの表面についてのゴミやホコリは取り除いてください。Light Strip Pro が汚れた場合には、柔らかい布に水と刺激の少ない中性洗剤を混ぜたものを少量つけて軽く拭いてください。ベンジリン、シンナー、およびその他の揮発性物質は、永久的な損傷の原因となりますので、

絶対に使用しないでください。

- 本製品をこのガイドまたはパッケージ内に記載されている以外の方法や目的で使用しないでください。
- 本製品に付属のアクセサリまたは製造元から互換性があると記述されているアクセサリ以外は使用しないでください。

KD 마운팅

- Light Strip Pro 길이는 사용하려는 용도에 맞게 조정할 수 있습니다 (최대 스트림 길이 2000mm). Light Strip Pro 의 길이를 줄이려면 가위를 사용하여 타원형 구리 패드를 반으로 잘라십시오. Light Strip Pro 의 길이를 줄이기 전에 반드시 전원을 차단하세요.
- 보푸라기가 없는 천으로 장착할 표면을 잘 닦아주시기 바랍니다. 보호 필름 일부분을 벗겨 Light Strip Pro 뒷부분의 접착부가 드러나도록 하십시오. 이후 Light Strip Pro 를 고정한 표면에 붙인 후 5초에서 10초간 지국이 누릅니다. 남은 필름을 한 손으로 천천히 벗기면서 다른 손으로 새로 드러난 접착부를 누르시기 바랍니다. 고정이 완료되면 Light Strip Pro 전체를 손가락 끝으로 눌러 접착력을 최대한 높여줍니다. tesa® 접착 스트리프를 추가로 사용하여 컨트롤러를 고정하세요.
- Light Strip Pro 및 컨트롤러는 감자성 금속 표면에 접착제 없이 장착할 수 있도록 차성을 띠고 있습니다. ICD 또는 심박조정기를 사용하는 경우 차성 또는 차장에 가까이 다가가거나 장기간 접촉하지 마세요.

설치

- Mac, Windows, iOS 또는 Android 용 Control Center 앱을 다운로드 후 설치하세요: elgato.com/download
- LED 스트리프를 컨트롤러에 연결하세요. 이후 전원 공급기에 컨트롤러를 연결한 뒤 플러그를 전기콘센트에 꽂으세요. 전원을 켜면 Light Strip Pro 의 픽 스타트 시퀀스가 표시되며 페어링 모드로 진입합니다.
- Control Center 앱을 실행 한 뒤 + 아이콘을 눌러 Light Strip Pro 를 페어링하세요. Control Center 를 통해 설정 과정을 안내됩니다. Mac 을 이용해 Wi-Fi 페어링을 진행하려면, Light Strip Pro 를 켜 후 화면 우측 상단 상태 메뉴에서 Wi-Fi 아이콘을 클릭하고 새로 추가한 액세스서를 선택하세요. Airport 유틸리티 설정

